

完全溶接

高強度

高耐久

高コスパ

最強



未来のアスリートへ

HI-QUALITY SPORTS GOODS MAKER

TECHNO

総合カタログ

2024

あいうえお順 INDEX

あ

アーチェリーネット	93
アイメッシュ	68
アタック練習台	70
アメリカンフットボールゴール	58
アルミガードフェンス	70
アルミ観覧席	55-85-86
アルミサッカーゴール	43-47
アルミセカンドゴール	44-46
アルミバックネット	31
アルミバッティングゲージ	24-25
アルミハレー支柱	69
アルミハンドボールゴール	51
アルミヒナ段・ステージ	85-86
アルミフットサルゴール	48
アルミ防球フェンス	6

い

椅子	82
一輪車ラック	77
一輪車練習スタンド	77
移動式テニス支柱	63

う

ウインチ	64
ウェイト	53-59-84
雲梯	78
運搬車(各種)	75
運搬車(サッカー)	53

え

LEDカウント表示板	36
------------	----

お

折畳トスフェンス	9
----------	---

か

会議テーブル(机)	82
外野ネット	18
外野ネット用杭	18
外野フェンス	17-18
外野フェンス収納台車	17
カウント表示板	36
格納式練習ゲージ	34
簡易支柱	71
緩衝マット(シート)	24-30
観覧台	55-85

き

寄贈プレート	6
キャスター	5-30
キャッチネット	9
吸水ローラー	20

く

杭	53
組立式ミニゴール	50
クライミングネット	79
クライミングロープ	79
グラント整備	19-20
グラントレーキ	19
車引レーキ	20

け

決勝審判台	74
-------	----

こ

工事例	87-92
コートブラシ	67
コートブラシラック	67
コートローラー	67
ゴールウェイ	53
ゴール運搬車	53
ゴールネット	52
ゴールボールゴール	56
ゴムマット	40-80
ゴルフネット	62

さ

作戦板	82
サッカーゴール	43-47
サッカーゴール運搬車	53
サッカーゴールネット	52
サッカー得点板	54

サッカーマン・フリーキック練習器	54
サンドウェイト	53
三方式折畳トスフェンス	9
三方式折畳防球フェンス	11
三方式折畳マシフェンス	16
サブトレーニングフェンス	65

し

シェルター	35-55
指揮台	76
竹刀ラック	75
ジャバラゲージ	33
ジャングルジム	78
集球ネット	17
シューティングボード(サッカー)	54
昇降台	74
少年サッカーゴール	45-46
ショートテニス	71
除水ローラー	20
審判台(テニス)	66
審判台(陸上)	74
審判台(バレー)	70

す

水球ゴール	56
スクラムマシン	58
スクワットラック	73
スコアボード(サッカー)	54
スコアボード(野球)	36-38
スタッフベンチアルミ	55
ストライカー	43-45
ストライクゲーム	77
ストレッチマット運搬車	75
スピードガン	21
スベリ台	78

せ

セカンドゴール	44-46
センター金具	64
センターストラップ	64
セーフティーマット	48-53

そ

ソフト(バレー)支柱	71
------------	----

た

ターフェース	57
体幹ロープ用ウェイト台	74
台車	75
ダイニーマロープ	64-70
竹馬ラック	77
たたみ運搬車	75
卓球集球ネット	71
卓球フェンス	71
ダックアウト	35
ダックアウト内ゴムマット	40
ダックアウト前フェンス	35
ダミー人形	54

ち

チェア	82
チェーン杭	53
朝礼台	76

つ

綱引ロープ	77
-------	----

て

ディップスタンド	74
テーブル	82
鉄棒	78
テニスウインチ	64
テニス支柱	63
テニス審判台	66
テニスネット	64
テニスネット用ワイヤー	64
テニス跳ね返りボード	67
テニスフェンス	65
テント	83-84
転倒防止アンカー	53-59

と

得点板(サッカー)	54
得点板(野球)	36-38

トスアシスト付バッティングフェンス	9
トスアシストフェンス	16
トスフェンス	9-10
ドリブル練習器	54
トレーニング	73-74
泥落しマット	80
トンボ	19

な

波型レーキ	19
-------	----

に

二打席練習ゲージ	27-34
入場門	77

ね

ネームプレート	6
ネット各種	93
ネット張具	71

の

昇り綱	79
のぼりボール	79

は

ハードル運搬車	75
パーペルプレートラック	74
パイプいす	82
パイプイス運搬車	75
パイプテント	83
バスケット板	61
バスケットゴール	59-61
バスケットリング	61
バスケットリング用ネット	61
旗ポール	79
バックネット	31-32
バックネット携帯式	18
バックネット専用ボール	18
バッターボックスライン引き	22
バッティングゲージ	23-29
バッティングゲージ携帯式	18
バットケース	21
バット立て	21
バトミントン支柱	71
バトミントンネット	71
張替用ネット(平トス・ピッチャーマシン)	9-15
バレー支柱	69
バレー支柱ラック	69
バレー審判台	70
バレーネット用ワイヤー	70
バレーボールネット	70
パワーラック	73
ハンドボールゴール	51
ハンドボールゴールネット	52
ハンマー・投固い	73

ひ

BSOカウント表示機	36
ビーチサッカーゴール	47
ピッチャーフェンス	14
ヒナ段	86
日除け	35-84

ふ

V字型フェンス	11
フェンスセッター	68
フェンス用防護マット	18
フットサルゴール	48
フットサルゴールネット	52
フットサル得点板	54
フラッグボール	79
ブランコ	78
フリーキック練習	54
フルベンゲージ	28-33
プレート整理台	73
フロアシート	80
フロアシート巻取機	80
フロアモップ	80

へ

ベース金具クリーナー	22
------------	----

ベグ	53
ヘディング練習器	54
ベンチ	81

ほ

防球フェンス	6-8-11-13
防護フェンス	6
防護マット(工事)	40
防護マット(パイプ用)	18-24-30
防砂ネット	68-93
防風ネット	68-93
防矢フェンス	6
ホームランフェンス	18
ボールカゴ	72
ボールキャリ	21-72
ボール止フェンス	70
ポストハンガー	69
ホッケーゴール	56
ホッケーゴールネット	56
ポリカーボネイトフェンス	6
ホワイトボード	82

ま

埋設管(テニス支柱用)	64
埋設管(ラグビー用)	57
マグシート	37-38-54
マシン投球者フェンス	16
マシンフェンス	15
マシン用フェンス三方型	16
マット	80
マット運搬車	75

み

ミニゴール	49-50
ミニゴールネット	52
ミラーボード	82

め

メッキミニゴール	50
メッシュテント	84

も

モップ	80
-----	----

や

野球得点板	36-38
-------	-------

ゆ

遊具	78
ユニホックゴール	50-56

ら

ラグビーゴール	57-58
ラグビーゴール運搬車	57
ラグビーサッカーゴール	47-58
ラクロスゴール	56
ラケットラック	67
ランニングマット	20

り

陸上傾斜トレーニング	74
リバウンダーネット(サッカー用)	54

れ

レーキラック	19
練習ゲージ	33-34
練習用ゴール	47

ろ

ロープ各種	68-93
ロープ巻取器	77

わ

ワックス(体育館用)	80
ワンタッチテント	83-84



賠償責任 保険証明書

当社製品は、常に安全性を重視して制作販売に心がけておりますが、万一当社生産物が起因して生じた事故「身体障害」「財物損壊」の賠償に関しては、大東京火災海上保険株式会社との間に契約を締結しております、生産物賠償責任保険が適用されます。

INDEX

野球・野球備品

オリジナルオプシオン・アルミ製防球フェンス・防護フェンス	5~6	野球備品・ボールキャリア・バット立て・バットケース・スピードガン	21
最強タイプの防球フェンス	7~8	バッターボックスライン引・ベース金具クリーナー・特注品製作例	22
トスフェンス・張替用ネット	9~10	アルミバッティングゲージ・納入実績	23~26
防球フェンス・張替用ネット・V字フェンス	11~12	バッティングゲージ・屋根付ブルペンゲージ	27~30
ピッチャーフェンス・防球フェンス・張替用ネット	13~14	バックネット	31~32
マシンフェンス・マシン・投球者フェンス・トスアシストフェンス	15~16	練習ゲージ(箱型)	33~34
外野フェンス・ホームランフェンス・携帯バックネット	17~18	ダックアウト(シェルター)・ダックアウト前フェンス	35
グラウンド備品:グラウンドレーキ・ランニングマット・吸水ローラー・車引レーキ	19~20	スコアボード・カウント表示板(BSO)	36~38
		野球場工事例・防護マット・ダックアウト内ゴムマット	39~40

野球

サッカー・フットサル・ハンドボール・グラウンド備品

サッカーゴール豆知識・サッカーゴール累計販売台数	41~42	ゴールネット 各種	52
一般サッカーゴール(アルミ、スチール)	43~44	サッカー備品・ゴールウエイト・杭・フリーキック練習・ゴール運搬車・得点板	53~54
少年サッカーゴール(アルミ、スチール)	45~46	スタッフベンチ・シェルター・観覧席	55
ビーチサッカーゴール・練習用ゴール・ラグビーサッカーゴール	47		
フットサルゴール	48		
ミニゴール	49~50		
ハンドボールゴール	51		

サッカー・フットサル・ハンドボール

ラグビー・アメリカンフットボール・水球・ホッケー・ラクロス・ゴールボール

水球ゴール・ホッケーゴール・ゴールボールゴール・ラクロスゴール	56		
ラグビーゴール・アメリカンフットボール・埋設管・スクラムマシン	57~58		

ラグビー・水球・ホッケー・ラクロス・ゴールボール

バスケット・ゴルフ

バスケットゴール	59~60		
バスケットボード(板)・バスケットリング・リングネット	61		
ゴルフネット	62		

バスケット・ゴルフ

テニス・バレー・卓球・バドミントン・ボールカゴ

テニス支柱	63	バレー支柱・バレーボールネット・ポストハンガー・アタック練習台	69~70
テニス備品・テニスネット・テニスウインチ(ネット巻)・埋設管・センター金具	64	バドミントン支柱・多目的支柱・卓球フェンス・卓球集球ネット	71
テニスフェンス	65	ボールカゴ・ボールラック	72
テニス審判台・ボール審判台	66		
跳ね返りボード・ラケットラック・コートローラー・コートブラシ	67		
防風ネット・ロープ・テニスコート工事	68		

テニス・バレー・卓球・バドミントン・ボールカゴ

陸上・ハンマー・投げ・トレーニング・運搬車・指揮台

ハンマー・投げ・投げ・トレーニング	73		
陸上傾斜トレーニング・決勝審判台・トレーニング	74		
運搬車(マット、畳、フロアシート、椅子)・ハードル運搬車	75		
指揮台・朝礼台(アルミ、スチール製)	76		

陸上・ハンマー・投げ・トレーニング・運搬車・指揮台

グラウンド備品・遊具・フラッグポール・フロアシート

一輪車スタンド・一輪車ラック・竹馬ラック・ストライクゲーム・綱引きロープ	77		
鉄棒・プランコ・ジャングルジム・雲梯	78		
フラッグポール・クライミングロープ(昇り綱)	79		
フロアモップ・フロアシート・マット	80		

グラウンド備品・遊具・フラッグポール・フロアシート

ベンチ・テント・ヒナ段

ベンチ	81		
テーブル・折畳イス・ミラーボード・ホワイトボード	82		
テント(パイプテント・ワンタッチイベントテント)	83~84		
アルミ観覧台	85		
アルミヒナ段・アルミステージ	86		

ベンチ・テント・ヒナ段

ネット工事(施工例)

多目的グラウンド、河川敷グラウンドネット工事・天井ネット工事	87~88		
ネット工事・嵩上げ工事・校舎壁面ネット工事	89		
体育館間仕切りネット・防風(防砂)ネット・アーチェリーネット	90		
防鳥ネット工事(鳥よけ)	91		
防護マット設置・テント張・ゴムマット設置・体育館床金具、ライン引き	92		
ネット・ロープ・ネット糸	93		
特注ネット見積依頼用紙	94		

ネット工事(施工例)

選手の安全の為に作る



全力

**現場の声を
カタチにする為に考える**

各学校・グラウンドに応じた商品・ネットを提供致します。
※テクノ(株)では設計・製造・運搬・納品まで全て自社で行っています。
(一部の商品を除く)

さらなる進化の為に追求する

投球

TEAM	1	2	3	4	5	6	7	8	9	10	R	B	S	C	SPEED
FUT 1												●●●	●●●	●●●	126
CAT 0												●●●	●●●	●●●	km

それは、全ての
野球人の為に
テクノが出来ること...

オリジナルオプション グランド、チームにあった最適なフェンスを選択して作ろう!!

- ①海が近くてすぐサビる → パイプの肉を厚くしよう!
- ②水はけが悪くて動かしにくい → キャスターを大きくしよう!
- ③風が強くて倒れちゃう → 脚サイズを大きくしよう!
・固定用アイテムを装備しよう!



などなど、いろんな問題は自分で解決しよう!! **Let's challenge!** チャレンジ

ステップ① キャスターを選ぼう!! 大きいほど移動が楽になるよ

キャスター

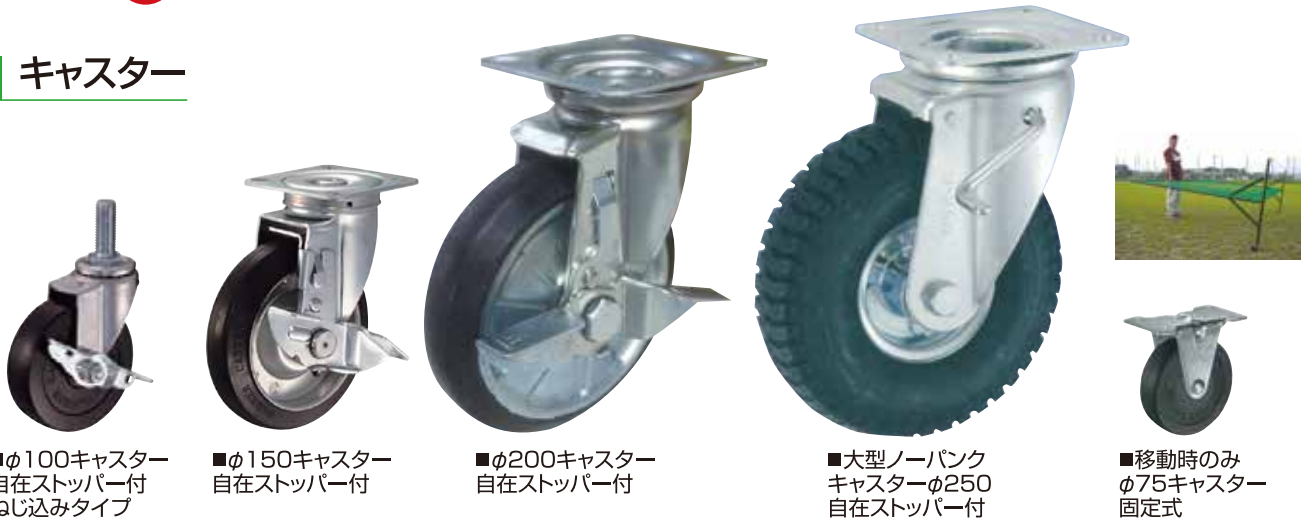

■φ100キャスター
自在ストッパー付
ねじ込みタイプ

■φ150キャスター
自在ストッパー付

■φ200キャスター
自在ストッパー付

■大型ノーパンク
キャスターφ250
自在ストッパー付

■移動時のみ
φ75キャスター
固定式

ステップ② 枠・脚を選ぼう!! 溝形脚にすると安定し、にがり・サビに強いよ

フェンス枠鋼材

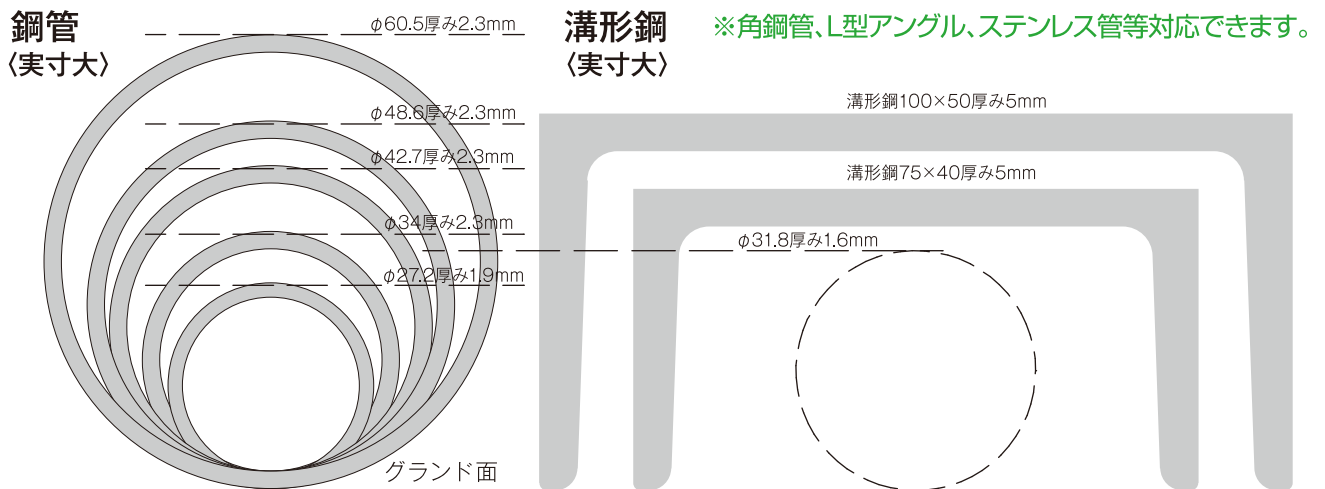

ステップ③ ネットの太さを選ぼう!! 本数が強度を決める!太い方がより安全です

ネット 糸の太さ:1T(デシテックス)は1gの材料を10,000mに伸ばした太さ

■ポリエチレン
440T/180本 40mm目

■ポリエチレン
440T/120本 37.5mm目

■ポリエチレン
440T/90本 37.5mm目

■ポリエチレン
440T/60本 37.5mm目

■ポリエチレン
440T/44本 37.5mm目



ステップ④ 見積りをとろう!! テクノ取扱い店へ **Let's TEL!**

アルミ製 防球フェンス



完全溶接

■アルミフェンス3×3m キャスター付
1-11-741 本体¥135,000(税込¥148,500)
高さ3×幅3×奥行1.6m アルミφ60
ポリエチレンネット440T/90本 無結 キャスターφ150



完全溶接

■アルミフェンス3×4m キャスター付
1-11-750 本体¥160,000(税込¥176,000)
高さ3×幅4×奥行1.6m アルミφ60
ポリエチレンネット440T/90本 無結 キャスターφ150



完全溶接

■アルミフェンス3×3.8m キャスター付
1-11-760 設計見積り
高さ3×幅3.8×奥行1.8m アルミφ45
ポリエチレンネット440T/44本 無結 キャスターφ125

防護フェンス

※風の影響を受けるため十分な安全対策が必要です



完全溶接

■防矢ネット付フェンス
15-23-210
高さ2×幅2.5×奥行1.5m 鋼管42.7
ポリエステル防矢ネット キャスターφ100 杭含まず

設計見積



完全溶接

■防矢ポリカーボネート付フェンス
15-24-110
高さ2×幅1×奥行1.5m 鋼管42.7
ポリカーボネイト板(厚み)8mm キャスターφ100 杭含まず

設計見積



完全溶接

■防矢ネット付フェンス
15-23-110
高さ2×幅2×奥行1.5m 鋼管42.7
ポリエステル防矢ネット 杭含まず

設計見積



完全溶接

■防矢ネット付フェンス
15-23-610
高さ3×幅5×奥行2m 鋼管42.7
ポリエステル防矢ネット 杭含まず

設計見積



3台連結時
(オプション)

寄贈プレートの取付やフェンスのカラー塗装等、御要望に応じて出来る限り対応致します。

▼180×180mm

▼200×200mm

▼100×200mm

寄贈プレート取付 本体¥9,000(税込¥9,900)より
(価格は、大きさ、取り付け方法により変わります。)
長方形:50×100、80×160、100×200、他
正方形:100×100、120×120、150×150、他(mm)
※他サイズ対応可能です

寄贈

寄贈

※本体価格には運賃・設置費・撤去処分費等の諸費用は含まれておりません。お問い合わせ下さい。

野球

サッカー・フットサル・ハンドボール

ラグビー・水球・ホッケー・アイスホッケー

バスケット・ゴルフ

テニス・バレー・卓球・バドミントン・ボウリング

陸上・ハンマー投げ・トレーニング・運搬車・揚子台

フェンス下部品・遊具・フロアシート

ベンチ・テント・ピシ段

ネット工事(施工例)

最強タイプの防球フェンス 極太鋼管φ48.6mm 大型キャスター付

◎さらに強く移動もラクラクに! **最強シリーズ 新登場**

野球
サッカー・フットサル・ハンドボール
ラグビー・水球・ホッケー・アイスホッケー
バスケット・ゴルフ
テニス・バレー・卓球・バドミントン・ボールゲーム
陸上・ハンマー投げ・トレーニング・運搬車・掃除機
グランド用品・遊具・フライングボール・フロアシート
ベンチ・テント・上段
ネット工事(施工例)



大型ノーパンク
キャスター φ250
自在ストッパー付

キャスター φ200
自在ストッパー付



完全溶接

■大型トスフェンス 3×3m最強250

1-12-620 本体¥285,000(税込¥313,500)
φ48.6×2.3 ポリエチレン440T/90本無結
ノーパンクキャスターφ250 四角穴

■大型トスフェンス 3×3m最強200

1-12-610 本体¥185,000(税込¥203,500)
φ48.6×2.3 ポリエチレン440T/90本無結
キャスターφ200 四角穴

オプション

極太ネット(180本、120本)変更可能です。

ポリエチレン440T/180本
(約φ4)

ポリエチレン440T/120本
(約φ3.5)



※写真は、1-12-610



完全溶接

■トスフェンス 2×2m最強250

1-12-520 本体¥220,000(税込¥242,000)
φ48.6×2.3 ポリエチレン440T/90本無結 ノーパンクキャスターφ250



完全溶接

■トスフェンス 2×2m最強200

1-12-510 本体¥122,000(税込¥134,200)
φ48.6×2.3 ポリエチレン440T/90本無結 キャスターφ200

※本体価格には運賃・設置費・撤去処分費等の諸費用は含まれておりません。お問い合わせ下さい。

最強タイプの防球フェンス 極太鋼管φ48.6mm 大型キャスター付



完全溶接

■防球フェンス 2×2m最強200

1-19-100

本体¥107,000(税込¥117,700)

φ48.6×2.3 ポリエチレン440T/90本無結 キャスターφ200



完全溶接

■マシンフェンス 2×2m最強200

1-19-200

本体¥114,000(税込¥125,400)

φ48.6×2.3 ポリエチレン440T/90本無結 キャスターφ200



完全溶接

■防球フェンス 3×3m最強200

1-19-110

本体¥145,000(税込¥159,500)

φ48.6×2.3 ポリエチレン440T/90本無結 キャスターφ200



完全溶接

■防球フェンス 3×3m最強250

1-19-120

本体¥245,000(税込¥269,500)

φ48.6×2.3 ポリエチレン440T/90本無結 ノーバンクキャスターφ250



完全溶接

■防球フェンス 3×5m最強200

1-19-130 本体¥165,000(税込¥181,500)

φ48.6×2.3 ポリエチレン440T/90本無結 キャスターφ200

■防球フェンス 3×5m最強250

1-19-140 本体¥265,000(税込¥291,500)

φ48.6×2.3 ポリエチレン440T/90本無結

ノーバンクキャスターφ250

■防球フェンス 3×6m最強200

1-19-150 本体¥180,000(税込¥198,000)

φ48.6×2.3 ポリエチレン440T/90本無結 キャスターφ200

■防球フェンス 3×6m最強250

1-19-160 本体¥280,000(税込¥308,000)

φ48.6×2.3 ポリエチレン440T/90本無結

ノーバンクキャスターφ250

■防球フェンス 3×7m最強200

1-19-170 本体¥200,000(税込¥220,000)

φ48.6×2.3 ポリエチレン440T/90本無結 キャスターφ200

■防球フェンス 3×7m最強250

1-19-180 本体¥300,000(税込¥330,000)

φ48.6×2.3 ポリエチレン440T/90本無結

ノーバンクキャスターφ250

※写真は、1-19-180

※本体価格には運賃・設置費・撤去処分費等の諸費用は含まれておりません。お問い合わせ下さい。

野球

サッカー・フットサル・ハンドボール

ラケット・水球・ホケイ・ラクロス・ゴルフボール

バスケット・ゴルフ

テニス・バレー・卓球・バドミントン・ボールカゴ

陸上・ハンマー投げ・トレーニング・運搬車・揚台

テニスコート・遊具・フロアシート

ベンチ・テント・ピタ段

ネコ工事(施工例)

オリジナルオプション対応可能《5ページをご参照下さい。》

大型トスフェンス



完全溶接

■大型トスフェンス 3×3m硬式
1-12-421 本体¥143,000(税込¥157,300)
 φ42.7×2.3 ポリエチレン440T/90本無結
 キャスターφ100 四角穴 44kg

■大型トスフェンス 3×3m φ150キャスター
1-12-422 本体¥162,000(税込¥178,200)
 φ42.7×2.3 ポリエチレン440T/90本無結
 キャスターφ150 四角穴

■張替用トスネット(2.87×2.97)
1-50-121 本体¥61,000(税込¥67,100)
 ポリエチレン440T/90本無結 φ4巻付ロープ付
 四角穴2.5×2.5m 深さ3.5m 9kg

■張替用トスネット(2.87×2.97)
1-50-129 本体¥94,000(税込¥103,400)
 ポリエチレン440T/120本無結 φ4巻付ロープ付
 四角穴2.5×2.5m 深さ3.5m 12kg



完全溶接

■大型トスフェンス 2.5×2.5m硬式
1-12-410 本体¥91,000(税込¥100,100)
 φ42.7×2.3 ポリエチレン440T/90本無結 34kg

1-12-410S 本体¥103,000(税込¥113,300)
 φ42.7×2.3 ポリエチレン440T/90本無結 足ステンレス 34kg

■大型トスフェンス 2.5×2.5m硬式 キャスター付
1-12-411 本体¥108,000(税込¥118,800)
 φ42.7×2.3 ポリエチレン440T/90本無結 キャスターφ100

1-12-412 本体¥127,000(税込¥139,700)
 φ42.7×2.3 ポリエチレン440T/90本無結キャスターφ150

■張替用トスネット(2.47×2.47)
1-50-116 本体¥39,000(税込¥42,900)
 ポリエチレン440T/90本無結 φ4巻付ロープ付
 穴φ1.8m 深さ2.65m 6kg

■張替用トスネット(2.47×2.47)
1-50-128 本体¥59,000(税込¥64,900)
 ポリエチレン440T/120本無結 φ4巻付ロープ付
 穴φ1.8m 深さ2.65m 8kg



完全溶接



■トスアシスト付トスバッティングフェンス
1-12-182 設計見積
 φ34×2.3 ポリエチレン440T/90本無結 キャスターφ100
 トスフェンス2×2m・アシストフェンス2×1.5m



▼折畳時

■折畳トスフェンス 2×2m
1-12-130 設計見積
 φ34×2.3 ポリエチレン440T/90本無結
1-12-131 設計見積
 φ34×2.3 ポリエチレン440T/44本無結

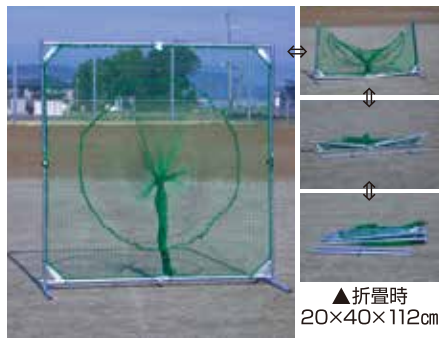

▲折畳時
20×40×112cm

■軽量型折畳トスフェンス組立式2×2m
1-12-160 本体¥94,000(税込¥103,400)
 φ31.8×1.6 ポリエチレン440T/60本無結 重量16kg ムッキ仕上げ
 ◎ネット取付済品発送可



■三方式折畳トスフェンス
1-12-171 本体¥175,000(税込¥192,500)
 2×(1+2+1)m φ34×2.3
 ポリエチレン440T/90本無結 46.5kg



完全溶接

■1.7×1.4m トスフェンス
1-12-220 本体¥42,000(税込¥46,200)
 φ27.2×1.9 ポリエチレン440T/44本無結

■張替用トスネット(1.68×1.38)
1-50-115 ポリエチレン440T/44本無結 φ4巻付ロープ 穴φ1m 深さ1.8m 本体¥17,000(税込¥18,700)



完全溶接

■1.7×1.4m トスフェンス
1-12-320 本体¥35,000(税込¥38,500)
 φ27.2×1.9 ポリエチレン440T/44本無結



折畳時▲
10×20×170cm

■折畳トスフェンス 1.7×1.4m
1-12-230 本体¥58,000(税込¥63,800)
 φ31.8×1.6 ポリエチレン440T/44本無結

◎ネット取付済品発送可



■キャッチネット組立式1.7×1.4m
1-12-201 本体¥29,000(税込¥31,900)
 鋼管φ21.7×メッキ
 ポリエチレン440T/44本無結 7.5kg

◎軟式・硬式はネット強さの比較を判り易くする為の目安です。ボールの種類・速さに応じて適切にお選び下さい。◎足ステンレスで3倍長持ち。

※本体価格には運賃・設置費・撤去処分費等の諸費用は含まれておりません。お問い合わせ下さい。

野球

サッカー・フットサル・ハンドボール

ラケット・水球・ホッケー・アイスホッケー・ゴルフ

バスケット・ゴルフ

テニス・バレー・卓球・バドミントン・ボウリング

陸上・ハンマー投げ・トレーニング・連綿車・播種機

ゴルフ用品・遊具・フライングボール・フラッシュコート

ベンチ・テント・七段

ネット工事(施工例)

トスフェンス 完全溶接式・組立式、共に有り



- トスフェンス 2×2m強力型
 - 1-12-110 本体¥62,000(税込¥68,200) φ42.7×2.3 ポリエチレン440T/90本無結 26kg
 - 1-12-110S 本体¥71,000(税込¥78,100) φ42.7×2.3 ポリエチレン440T/90本無結 足ステンレス 26kg
- トスフェンス 2×2m硬式
 - 1-12-100 本体¥60,000(税込¥66,000) φ34×2.3 ポリエチレン440T/90本無結 22kg
 - 1-12-100S 本体¥68,000(税込¥74,800) φ34×2.3 ポリエチレン440T/90本無結 足ステンレス 22kg
- トスフェンス 2×2m軟式
 - 1-12-120 本体¥53,000(税込¥58,300) φ34×2.3 ポリエチレン440T/44本無結 20kg

完全溶接

■張替用トスネット (1.98×1.98)

- 1-50-110 設計見積
ポリエチレン440T/75本有結 φ4巻付ロープ付 穴φ1.4m 5kg
- 1-50-112 本体¥25,000(税込¥27,500)
ポリエチレン440T/90本無結 φ4巻付ロープ付 穴φ1.4m 4kg
- 1-50-113 本体¥19,000(税込¥20,900)
ポリエチレン440T/44本無結 φ4巻付ロープ付 穴φ1.4m 2kg

■2×2m防球フェンス フレームのみ

- 1-17-110 φ42.7×2.3 奥行き1m 強力型 本体¥41,000(税込¥45,100)
- 1-17-100 φ34×2.3 奥行き1m 本体¥39,000(税込¥42,900)



完全溶接



- トスフェンス 2×2m強力型 キャスター付
 - 1-12-111 本体¥79,000(税込¥86,900) φ42.7×2.3 ポリエチレン440T/90本無結 28kg キャスターφ100mm

- トスフェンス 2×2m硬式 キャスター付
 - 1-12-101 本体¥77,000(税込¥84,700) φ34×2.3 ポリエチレン440T/90本無結 24kg キャスターφ100mm

- トスフェンス 2×2m軟式 キャスター付
 - 1-12-121 本体¥69,000(税込¥75,900) φ34×2.3 ポリエチレン440T/44本無結 22kg キャスターφ100mm

- トスフェンス 2×2m かぶせダブルネット
 - 1-12-100W 本体¥63,000(税込¥69,300) φ34×2.3 かぶせダブルネットポリエチレン440T/60本無結 21kg

- トスフェンス 2×2m かぶせダブルネット 足ステンレス
 - 1-12-100SW 本体¥71,000(税込¥78,100) φ34×2.3 かぶせダブルネットポリエチレン440T/60本無結 足ステンレス 21kg

- トスフェンス 2×2m かぶせダブルネット キャスター付
 - 1-12-101W 本体¥80,000(税込¥88,000) φ34×2.3 かぶせダブルネットポリエチレン440T/60本無結 キャスターφ100mm 23kg

- 張替用トスネット(2×2m用)かぶせダブルネット
 - 1-50-210 本体¥30,000(税込¥33,000) かぶせダブルネットポリエチレン440T/60本無結 マジックテープ付 穴φ1.4m 3kg



完全溶接



■トスフェンス 2×2m強力型 φ150キャスター付

- 1-12-112 本体¥98,000(税込¥107,800) φ42.7×2.3 ポリエチレン440T/90本無結 キャスターφ150 35kg



- トスフェンス 足取替可能タイプ 2×2m硬式
 - 1-12-107 設計見積 φ34×2.3 ポリエチレン440T/90本 取替足アングル50×4

- 取替用アングル足のみ(1本)
 - 1-50-007 設計見積 アングルL50×4 長さ1m



完全溶接

■広角穴トスフェンス 2×2m硬式

- 1-12-140 本体¥64,000(税込¥70,400) φ34×2.3 ポリエチレン440T/90本無結 22kg 深さ1.4m 0.26



完全溶接

■ボール止め付筒型トスフェンス 2×2m

- 1-12-106 本体¥58,000(税込¥63,800) φ34×2.3 ポリエチレン440T/90本無結 22kg 深さ2.8m 0.26



完全溶接

■筒型トスフェンス 2×2m

- 1-12-105 本体¥55,000(税込¥60,500) φ34×2.3 ポリエチレン440T/90本無結 22kg
- 1-12-155 本体¥44,000(税込¥48,400) φ27.2×1.9 ポリエチレン440T/44本無結 15kg
- 張替用トスネット(1.98×1.98)筒型
 - 1-50-118 本体¥21,000(税込¥23,100) ポリエチレン440T/90本無結 φ4巻付ロープ付 4kg
 - 1-50-117 本体¥17,000(税込¥18,700) ポリエチレン440T/44本無結 φ4巻付ロープ付 2kg

- 張替用トスネット(1.98×1.98)広角穴
 - 1-50-120 本体¥31,000(税込¥34,100) ポリエチレン440T/90本無結 φ4巻付ロープ付 4kg
 - 1-50-119 本体¥25,000(税込¥27,500) ポリエチレン440T/44本無結 φ4巻付ロープ付 2kg

- 張替トスネット(1.98×1.98)ボール止め付筒型
 - 1-50-124 本体¥24,000(税込¥26,400) ポリエチレン440T/90本無結 φ4巻付ロープ付 4kg
 - 1-50-125 本体¥19,000(税込¥20,900) ポリエチレン440T/44本無結 φ4巻付ロープ付 2kg

ネットバリエーション

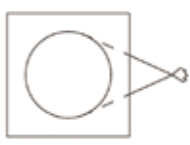

レギュラー

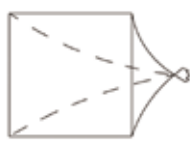

筒型

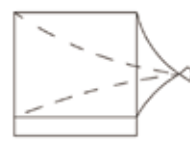

ボール止め付筒型

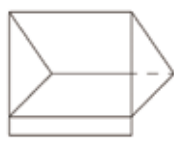

広角穴型

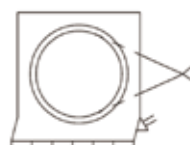

かぶせダブル型

◎軟式・硬式はネット強さの比較を判り易くする為の目安です。ボールの種類・速さに応じて適切にお選び下さい。◎足ステンレスで3倍長持ち。
※本体価格には運賃・設置費・撤去処分費等の諸費用は含まれておりません。お問い合わせ下さい。

野球

サッカー・フットサル・ハンドボール

ラケット・水球・ホケイ・ラクロス・ゴルフ

バスケット・ゴルフ

テニス・バレー・卓球・バドミントン・ボウリング

陸上・ハンマー・トレーニング・運搬車・掲台

フットボール・フライングボール

ベンチ・テント・ヒゲ段

ネット工事(施工例)

防球フェンス 完全溶接式・組立式、共に有り

野球

サッカー・フットサル
ハンドボール

ラケット・水球・ホッケー
ラグロス・ゴールボール

バスケット・ゴルフ

テニス・バレー・卓球
バドミントン・ボウリング

陸上・ハンマー投げ
トレーニング・運搬車・掘削機

グランド用品・遊具
フリスビー・フライングディスク
フロアシート

ベンチ・テント・ヒール

ネット工事(施工例)



完全溶接

■防球フェンス 2×2m強力型

1-11-110 本体¥46,000(税込¥50,600)
φ42.7×2.3 ポリエチレン440T/90本無結 23.5kg

1-11-110S 本体¥56,000(税込¥61,600)
φ42.7×2.3 ポリエチレン440T/90本無結 足ステンレス 23.5kg

■防球フェンス 2×2m硬式

1-11-100 本体¥44,000(税込¥48,400)
φ34×2.3 ポリエチレン440T/90本無結 19.5kg

1-11-100S 本体¥53,000(税込¥58,300)
φ34×2.3 ポリエチレン440T/90本無結 足ステンレス 19.5kg

■防球フェンス 2×2m軟式

1-11-120 本体¥41,000(税込¥45,100)
φ34×2.3 ポリエチレン440T/44本無結 19kg

1-11-120S 本体¥49,000(税込¥53,900)
φ34×2.3 ポリエチレン440T/44本無結 足ステンレス 19kg

■2×2m防球フェンス フレームのみ

1-17-110 本体¥41,000(税込¥45,100)
φ42.7×2.3 奥行き1m 強力型

1-17-100 本体¥39,000(税込¥42,900)
φ34×2.3 奥行き1m

■防球フェンス 2×2m強力型 キャスター付

1-11-111 本体¥62,000(税込¥68,200)
φ42.7×2.3 ポリエチレン440T/90本無結 25.5kg キャスターφ100

■防球フェンス 2×2m硬式 キャスター付

1-11-101 本体¥60,000(税込¥66,000)
φ34×2.3 ポリエチレン440T/90本無結 21.5kg キャスターφ100

■防球フェンス 2×2m軟式 キャスター付

1-11-121 本体¥57,000(税込¥62,700)
φ34×2.3 ポリエチレン440T/44本無結 21kg キャスターφ100



完全溶接

■2×2m用張替ネット(1.98×1.98)

1-50-104 ポリエチレン440T/90本無結 φ4巻付ロープ付 1.5kg 本体¥10,000(税込¥11,000)

1-50-101 ポリエチレン440T/44本無結 φ4巻付ロープ付 1kg 本体¥6,000(税込¥6,600)



完全溶接

■防球フェンス 2×2m かぶせダブルネット

1-11-100W 本体¥50,000(税込¥55,000)
φ34×2.3 かぶせダブルネットポリエチレン 440T/60本無結 20kg

■防球フェンス 2×2m かぶせダブルネット 足ステンレス

1-11-100SW 本体¥58,000(税込¥63,800)
φ34×2.3 かぶせダブルネットポリエチレン 440T/60本無結 足ステンレス 20kg

■防球フェンス 2×2m かぶせダブルネット キャスター付

1-11-101W 本体¥66,000(税込¥72,600)
440T/60本無結 キャスターφ100 22kg

■張替用ネット(2×2m用)かぶせダブルネット

1-50-200 本体¥17,000(税込¥18,700)
かぶせダブルネット ポリエチレン440T/60本無結 マジックテープ付 2kg



■防球フェンス 足取替可能タイプ2×2m硬式

1-11-107 φ34×2.3 ポリエチレン440T/90本無結 取替足アングルL50×4

設計見積

■取替用アングル足のみ(1本)

1-50-007 アングルL50×4 長さ1m

設計見積



組立式フェンス構成

- 主要部分は溶接仕上げで丈夫です。
- ボルト4ヶ所締めで簡単組立。



■三方式折畳防球フェンス

1-11-171 本体¥160,000(税込¥176,000)
2×(1+2+1)m φ34×2.3
ポリエチレン440T/90本無結 44kg



▼折畳時

完全溶接

■V字型フェンス キャスターφ150

1-16-140 本体¥289,000(税込¥317,900)
φ42.7 ポリエチレン440T/90本無結 H2.5×(4+4)m
キャスターφ150 6個付

1-16-150 本体¥312,000(税込¥343,200)
φ42.7 ポリエチレン440T/90本無結 H3×(4+4)m
キャスターφ150 6個付



完全溶接



◀折畳時

■V字型フェンス

1-16-110 本体¥88,000(税込¥96,800)
φ34×2.3 ポリエチレン440T/90本無結
H2×(2+2)m キャスターφ100 31.8kg



完全溶接



◀折畳時

■V字型フェンス 2×3m

1-16-120 本体¥123,000(税込¥135,300)
φ34×2.3 ポリエチレン440T/90本無結
H2×(3+3)m キャスターφ100



完全溶接

▲このフェンスは開いて固定金具をつける事によりH3×6mフェンスとしても使えます。

■V字フェンス 3×3m キャスターφ150

1-16-130 本体¥263,000(税込¥289,300)
φ42.7 ポリエチレン440T/90本37.5mm目
H3×(3+3)m キャスターφ150 8個付

オリジナルオプション対応可能《5ページをご参照下さい。》

防球フェンス 完全溶接式・組立式、共に有り

防球フェンス 2×3m



完全溶接

防球フェンス 2×4m



完全溶接

防球フェンス 2.5×3m



完全溶接

防球フェンス 3×3m



完全溶接

防球フェンス 3×4m



完全溶接



■防球フェンス 2×3m

1-11-210	φ42.7×2.3 ポリエチレン440T/90本無結 31kg	本体¥63,000(税込¥69,300)
1-11-210S	φ42.7×2.3 ポリエチレン440T/90本無結 足ステンレス 31kg	本体¥72,000(税込¥79,200)
1-11-211	φ42.7×2.3 ポリエチレン440T/90本無結 キャスターφ100 33kg	本体¥80,000(税込¥88,000)
1-11-212	φ42.7×2.3 ポリエチレン440T/90本無結 キャスターφ150 40kg	本体¥99,000(税込¥108,900)
1-11-220	φ34×2.3 ポリエチレン440T/44本無結 26kg	本体¥56,000(税込¥61,600)
1-11-220S	φ34×2.3 ポリエチレン440T/44本無結 足ステンレス 26kg	本体¥64,000(税込¥70,400)
1-11-221	φ34×2.3 ポリエチレン440T/44本無結 キャスターφ100 28kg	本体¥72,000(税込¥79,200)

■2×3m用張替ネット(1.97×2.97)

1-50-105	ポリエチレン440T/90本無結 φ4巻付ロープ付 2.5kg	本体¥12,000(税込¥13,200)
1-50-103	ポリエチレン440T/44本無結 φ4巻付ロープ付 1.4kg	本体¥7,500(税込¥8,250)

■防球フェンス 2×4m

1-11-250	φ42.7×2.3 ポリエチレン440T/90本無結 37kg	本体¥81,000(税込¥89,100)
1-11-250S	φ42.7×2.3 ポリエチレン440T/90本無結 足ステンレス 37kg	本体¥90,000(税込¥99,000)
1-11-251	φ42.7×2.3 ポリエチレン440T/90本無結 キャスターφ100 39kg	本体¥98,000(税込¥107,800)
1-11-252	φ42.7×2.3 ポリエチレン440T/90本無結 キャスターφ150 46kg	本体¥117,000(税込¥128,700)
1-11-260	φ42.7×2.3 ポリエチレン440T/44本無結 36kg	本体¥76,000(税込¥83,600)
1-11-260S	φ42.7×2.3 ポリエチレン440T/44本無結 足ステンレス 36kg	本体¥85,000(税込¥93,500)
1-11-261	φ42.7×2.3 ポリエチレン440T/44本無結 キャスターφ100 38kg	本体¥92,000(税込¥101,200)

■2×4m用張替ネット(1.97×3.97)

1-50-201	ポリエチレン440T/90本無結 φ4巻付ロープ付 2.8kg	本体¥16,000(税込¥17,600)
1-50-202	ポリエチレン440T/44本無結 φ4巻付ロープ付 1.7kg	本体¥10,000(税込¥11,000)

■防球フェンス 2.5×3m

1-11-310	φ42.7×2.3 ポリエチレン440T/90本無結 36kg	本体¥77,000(税込¥84,700)
1-11-310S	φ42.7×2.3 ポリエチレン440T/90本無結 足ステンレス 36kg	本体¥89,000(税込¥97,900)
1-11-311	φ42.7×2.3 ポリエチレン440T/90本無結 キャスターφ100 38kg	本体¥93,000(税込¥102,300)
1-11-312	φ42.7×2.3 ポリエチレン440T/90本無結 キャスターφ150 45kg	本体¥111,000(税込¥122,100)
1-11-320	φ34×2.3 ポリエチレン440T/44本無結 29kg	本体¥67,000(税込¥73,700)
1-11-320S	φ34×2.3 ポリエチレン440T/44本無結 足ステンレス 29kg	本体¥78,000(税込¥85,800)
1-11-321	φ34×2.3 ポリエチレン440T/44本無結 キャスターφ100 31kg	本体¥84,000(税込¥92,400)

■2.5×3m用張替ネット(2.47×2.97)

1-50-203	ポリエチレン440T/90本無結 φ4巻付ロープ付 2.6kg	本体¥15,000(税込¥16,500)
1-50-204	ポリエチレン440T/44本無結 φ4巻付ロープ付 1.6kg	本体¥9,300(税込¥10,230)

■防球フェンス 3×3m

1-11-410	φ42.7×2.3 ポリエチレン440T/90本無結 41kg	本体¥85,000(税込¥93,500)
1-11-410S	φ42.7×2.3 ポリエチレン440T/90本無結 足ステンレス 41kg	本体¥99,000(税込¥108,900)
1-11-411	φ42.7×2.3 ポリエチレン440T/90本無結 キャスターφ100 43kg	本体¥102,000(税込¥112,200)
1-11-412	φ42.7×2.3 ポリエチレン440T/90本無結 キャスターφ150 50kg	本体¥121,000(税込¥133,100)
1-11-420	φ42.7×2.3 ポリエチレン440T/44本無結 40kg	本体¥80,000(税込¥88,000)
1-11-420S	φ42.7×2.3 ポリエチレン440T/44本無結 足ステンレス 40kg	本体¥93,000(税込¥102,300)
1-11-421	φ42.7×2.3 ポリエチレン440T/44本無結 キャスターφ100 42kg	本体¥97,000(税込¥106,700)

■3×3m用張替ネット(2.87×2.97)

1-50-106	ポリエチレン440T/90本無結 φ4巻付ロープ付 3kg	本体¥17,000(税込¥18,700)
1-50-107	ポリエチレン440T/44本無結 φ4巻付ロープ付 2.1kg	本体¥10,400(税込¥11,440)

■防球フェンス 3×4m

1-11-510	φ42.7×2.3 ポリエチレン440T/90本無結 46kg	本体¥103,000(税込¥113,300)
1-11-510S	φ42.7×2.3 ポリエチレン440T/90本無結 足ステンレス 46kg	本体¥117,000(税込¥128,700)
1-11-511	φ42.7×2.3 ポリエチレン440T/90本無結 キャスターφ100 48kg	本体¥120,000(税込¥132,000)
1-11-512	φ42.7×2.3 ポリエチレン440T/90本無結 キャスターφ150 55kg	本体¥139,000(税込¥152,900)
1-11-520	φ42.7×2.3 ポリエチレン440T/44本無結 45kg	本体¥95,000(税込¥104,500)
1-11-520S	φ42.7×2.3 ポリエチレン440T/44本無結 足ステンレス 45kg	本体¥108,000(税込¥118,800)
1-11-521	φ42.7×2.3 ポリエチレン440T/44本無結 キャスターφ100 47kg	本体¥111,000(税込¥122,100)

■3×4m用張替ネット(2.87×3.97)

1-50-108	ポリエチレン440T/90本無結 φ4巻付ロープ付 4kg	本体¥22,000(税込¥24,200)
1-50-109	ポリエチレン440T/44本無結 φ4巻付ロープ付 2.7kg	本体¥13,000(税込¥14,300)

完全溶接式フェンスは運搬の都合上、足がこの形状になる場合があります

◎軟式・硬式はネット強さの比較を判り易くする為の目安です。ボールの種類・速さに応じて適切にお選び下さい。◎足ステンレスで3倍長持ち。

※本体価格には運賃・設置費・撤去処分費等の諸費用は含まれておりません。お問い合わせ下さい。

野球

サッカー・フットサル・ハンドボール

ラケット・水球・ホケイ・ラクロス・ゴルフボール

バスケット・ゴルフ

テニス・バレー・卓球・バドミントン・ボウリング

陸上・ハンマー・思い・トレーニング・運搬車・揚子台

フットボール・フットボール・フットボール

ベッチ・テント・ピタ段

その他工事(施工例)

防球フェンス 完全溶接式・組立式、共に有り

※風の影響を受けるため十分な安全対策が必要です

完全溶接



■防球フェンス 3×5m

- 1-11-610 φ42.7×2.3 ポリエチレン440T/90本無結 57kg 本体¥119,000(税込¥130,900)
- 1-11-610S φ42.7×2.3 ポリエチレン440T/90本無結 足ステンレス 57kg 本体¥132,000(税込¥145,200)
- 1-11-611 φ42.7×2.3 ポリエチレン440T/90本無結 キャスターφ100 59kg 本体¥135,000(税込¥148,500)
- 1-11-620 φ42.7×2.3 ポリエチレン440T/44本無結 55kg 本体¥109,000(税込¥119,900)
- 1-11-620S φ42.7×2.3 ポリエチレン440T/44本無結 足ステンレス 55kg 本体¥123,000(税込¥135,300)
- 1-11-621 φ42.7×2.3 ポリエチレン440T/44本無結 キャスターφ100 57kg 本体¥126,000(税込¥138,600)

■3×5m用張替ネット(2.87×4.97)

- 1-50-205 ポリエチレン440T/90本無結 φ4巻付ロープ付 5kg 本体¥27,000(税込¥29,700)
- 1-50-206 ポリエチレン440T/44本無結 φ4巻付ロープ付 3kg 本体¥16,000(税込¥17,600)

完全溶接



■防球フェンス3×5m キャスターφ150

1-11-612 高3×5×奥行1.5m 鋼管42.7×2.3ポリエチレン440T/90本無結 キャスターφ150 本体¥158,000(税込¥173,800)

完全溶接



■防球フェンス3×5m キャスターφ150(5個付)

1-11-640 高3×5×奥行1.5m 鋼管42.7 ポリエチレン440T/90本 キャスターφ150(5個付) 本体¥171,000(税込¥188,100)

完全溶接



■防球フェンス 3×6m キャスターφ150

- 1-11-711 φ48.6×2.3 ポリエチレン440T/90本無結 キャスターφ150 本体¥177,000(税込¥194,700)
- 1-11-721 φ48.6×2.3 ポリエチレン440T/44本無結 キャスターφ150 本体¥164,000(税込¥180,400)

◎設置工事費別途

■防球フェンス 3×7m キャスターφ150

- 1-11-811 φ48.6×2.3 ポリエチレン440T/90本無結 キャスターφ150 本体¥208,000(税込¥228,800)
- 1-11-821 φ48.6×2.3 ポリエチレン440T/44本無結 キャスターφ150 本体¥192,000(税込¥211,200)

◎設置工事費別途



■防球フェンス3.5×5m キャスターφ100(5個付)

1-11-900 高3.5×5×奥行2m 鋼管42.7×2.3ポリエチレン440T/60本 キャスターφ100 5個付

◎設置工事費別途

設計見積



■防球フェンス4×5m (杭4本付)

1-11-910 高4×5×奥行2m 鋼管42.7×2.3ポリエチレン440T/60本 杭4本付 本体¥181,000(税込¥199,100)

◎設置工事費別途

大型フェンス特注仕様にて製作いたします。
高さ3mを超えるフェンスは現地にて組立て
作業が必要となります。



■防球フェンス4×5m キャスターφ150

1-11-911 高4×5×奥行2m 鋼管42.7×2.3ポリエチレン440T/60本 キャスターφ150 本体¥208,000(税込¥228,800)

◎設置工事費別途

※本体価格には運賃・設置費・撤去処分費等の諸費用は含まれておりません。お問い合わせ下さい。

オリジナルオプション対応可能《5ページをご参照下さい。》

ピッチャーフンス 完全溶接式・組立式、共に有り

※ピッチャーフンスは安全の為、二重ネットをお薦めします。



完全溶接

■ピッチャーフンス 2×2m強力型

1-13-110 本体¥51,000(税込¥56,100)
φ42.7×2.3 ポリエチレン440T/90本無結 26kg

1-13-110S 本体¥61,000(税込¥67,100)
φ42.7×2.3 ポリエチレン440T/90本無結 足ステンレス 26kg

■ピッチャーフンス 2×2m硬式

1-13-100 本体¥48,000(税込¥52,800)
φ34×2.3 ポリエチレン440T/90本無結 21.5kg

1-13-100S 本体¥57,000(税込¥62,700)
φ34×2.3 ポリエチレン440T/90本無結 足ステンレス 21.5kg

■ピッチャーフンス 2×2m軟式

1-13-120 本体¥46,000(税込¥50,600)
φ34×2.3 ポリエチレン440T/44本無結 21kg

1-13-120S 本体¥55,000(税込¥60,500)
φ34×2.3 ポリエチレン440T/44本無結 足ステンレス 21kg

■2×2m ピッチャーフンス フレームのみ
1-18-110 本体¥46,000(税込¥50,600)
φ42.7×2.3 奥行1m 強力型
1-18-100 本体¥43,000(税込¥47,300)
φ34×2.3 奥行1m

完全溶接



■ピッチャーフンス 2×2m かぶせダブルネット

1-13-100W 本体¥57,000(税込¥62,700)
φ34×2.3 かぶせダブルネットポリエチレン440T/60本無結 22kg

■ピッチャーフンス 2×2m かぶせダブルネット 足ステンレス

1-13-100SW 本体¥65,000(税込¥71,500)
φ34×2.3 かぶせダブルネットポリエチレン440T/60本無結 足ステンレス 22kg

■ピッチャーフンス 2×2m かぶせダブルネット キャスター付

1-13-101W 本体¥74,000(税込¥81,400)
φ34×2.3 かぶせダブルネットポリエチレン440T/60本無結 キャスターφ100 24kg

■張替用ピッチャーネット (2×2m用)かぶせダブルネット

1-50-220 本体¥19,000(税込¥20,900)
かぶせダブルネットポリエチレン440T/60本無結 マジックテープ付 2kg



完全溶接

■ピッチャーフンス 2×2m強力型 キャスター付

1-13-111 本体¥68,000(税込¥74,800)
φ42.7×2.3 ポリエチレン440T/90本無結
キャスターφ100 28kg

■ピッチャーフンス 2×2m硬式 キャスター付

1-13-101 本体¥65,000(税込¥71,500)
φ34×2.3 ポリエチレン440T/90本無結
キャスターφ100 23.5kg

■ピッチャーフンス 2×2m軟式 キャスター付

1-13-121 本体¥63,000(税込¥69,300)
φ34×2.3 ポリエチレン440T/44本無結
キャスターφ100 23kg

■張替用ピッチャーネット (1.98×1.98)
1-50-122 本体¥12,000(税込¥13,200)
ポリエチレン440T/90本無結 φ4巻付ロープ付 1.5kg
1-50-123 本体¥8,000(税込¥8,800)
ポリエチレン440T/44本無結 φ4巻付ロープ付 1kg



完全溶接



■ピッチャーフンス 2×2強力型キャスターφ150

1-13-112 本体¥87,000(税込¥95,700)
φ42.7×2.3 ポリエチレン440T/90本無結 キャスターφ150

■ピッチャーフンス二重ネット
オプション 90本二重ネットUP分 本体¥9,200(税込¥10,120)
44本二重ネットUP分 本体¥6,600(税込¥7,260)

■ワイドガードピッチャーフンス
ピッチャーのスタイルに合わせたピッチャーフンス。
アンダースロー・サイドスローはトラスアシストフェンス。
ソフトボール用ピッチャーフンスとしても御利用頂けます。

ワイドガードタイプはピッチャーの隠れるスペースを広くする事で、より安全に御使用して頂けます。

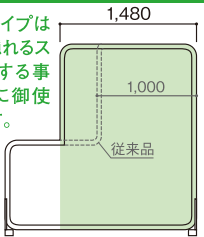

単位:mm



完全溶接

■ワイドガードピッチャーフンス 2×2m(アンダースロー)

1-13-360 本体¥56,000(税込¥61,600)
φ42.7×2.3 ポリエチレン440T/90本無結 23.5kg

1-13-310 本体¥50,000(税込¥55,000)
φ34×2.3 ポリエチレン440T/90本無結 19.5kg



完全溶接

■ワイドガードピッチャーフンス2×2m(サイドスロー)

1-13-370 本体¥56,000(税込¥61,600)
φ42.7×2.3 ポリエチレン440T/90本無結 25kg

1-13-320 本体¥50,000(税込¥55,000)
φ34×2.3 ポリエチレン440T/90本無結 21.5kg

■張替用 ワイドガードピッチャーネット(サイドスロー)
1-50-127 本体¥11,000(税込¥12,100)
ポリエチレン440T/90本無結 φ4巻ロープ付



完全溶接

■ワイドガードピッチャーフンス2×2m(オーバースロー)

1-13-380 設計見積
φ42.7×2.3 ポリエチレン440T/90本無結 23.5kg

1-13-330 設計見積
φ34×2.3 ポリエチレン440T/90本無結 19.5kg

■張替用 ワイドガードピッチャーネット (オーバースロー・アンダースロー兼用)
1-50-126 本体¥11,000(税込¥12,100)
ポリエチレン440T/90本無結 φ4巻ロープ付



完全溶接

■凸型ピッチャーフンス
1-13-410 設計見積
高さ2.3×3m φ42.7×2.3
ポリエチレン440T/90本無結 キャスターφ150



完全溶接

■円形ピッチャーフンス
1-13-210 本体¥56,000(税込¥61,600)
高さ2×2m φ34×2.3 ポリエチレン440T/90本無結 19kg



完全溶接

■小型ピッチャーフンス 1.7×1.4m
1-13-420 本体¥39,000(税込¥42,900)
高さ1.7×1.4m φ27.2×1.9 ポリエチレン440T/44本無結

◎軟式・硬式はネット強さの比較を判り易くする為の目安です。ボールの種類・速さに応じて適切にお選び下さい。◎足ステンレスで3倍長持ち。

※本体価格には運賃・設置費・撤去処分費等の諸費用は含まれておりません。お問い合わせ下さい。

野球

ソフトボール・フットボール

ラケット・水球・ホッケー

バスケット・ゴルフ

テニス・バレー・卓球

トレーニング・連搬車・指輪台

フットボール

ベンチ・テント・ピタ段

ネオ工事(施工例)

オリジナルオプション対応可能《5ページをご参照下さい。》

マシンフェンス完全溶接式・組立式、共に有り

完全溶接



■2x2m防球フェンス フレームのみ
1-17-110 本体¥41,000(税込¥45,100)
 φ42.7×2.3 奥行1m 強力型
1-17-100 本体¥39,000(税込¥42,900)
 φ34×2.3 奥行1m

■マシンフェンス 2x2m 強力型

1-14-110 本体¥54,000(税込¥59,400)
 φ42.7×2.3 ポリエチレン440T/90本無結 フタ1枚付 24kg
1-14-110S 本体¥63,000(税込¥69,300)
 φ42.7×2.3 ポリエチレン440T/90本無結 足ステンレス フタ1枚付 24kg

■マシンフェンス 2x2m 硬式

1-14-100 本体¥51,000(税込¥56,100)
 φ34×2.3 ポリエチレン440T/90本無結 フタ1枚付 20kg
1-14-100S 本体¥60,000(税込¥66,000)
 φ34×2.3 ポリエチレン440T/90本無結 足ステンレス フタ1枚付 20kg

■マシンフェンス 2x2m 軟式

1-14-120 本体¥46,000(税込¥50,600)
 φ34×2.3 ポリエチレン440T/44本無結 フタ1枚付 19.5kg
1-14-120S 本体¥55,000(税込¥60,500)
 φ34×2.3 ポリエチレン440T/44本無結 足ステンレス フタ1枚付 19.5kg

完全溶接



●張替用マシンネット(2x2m用)Wネット
1-50-135 本体¥29,000(税込¥31,900)
 かぶせポリエチレン440T/60本無結 3kg
 マジックテープ付 フタ1枚付 Sカン6個付

■マシンフェンス 2x2m かぶせダブルネット

1-14-100W 本体¥62,000(税込¥68,200)
 φ34×2.3 ポリエチレン440T/60本無結 フタ1枚付 20kg

■マシンフェンス 2x2m かぶせダブルネット 足ステンレス

1-14-100SW 本体¥70,000(税込¥77,000)
 φ34×2.3 ポリエチレン440T/60本無結 20kg
 足ステンレス フタ1枚付

■マシンフェンス 2x2m かぶせダブルネット キャスター付

1-14-101W 本体¥78,000(税込¥85,800)
 φ34×2.3 ポリエチレン440T/60本無結 22kg
 キャスターφ100 フタ1枚付

完全溶接



■マシンフェンス 2x2m 強力型 キャスター付

1-14-111 本体¥70,000(税込¥77,000)
 φ42.7×2.3 ポリエチレン440T/90本無結 26kg
 キャスターφ100 フタ1枚付

■マシンフェンス 2x2m 硬式 キャスター付

1-14-101 本体¥68,000(税込¥74,800)
 φ34×2.3 ポリエチレン440T/90本無結 22kg
 キャスターφ100 フタ1枚付

■マシンフェンス 2x2m 軟式 キャスター付

1-14-121 本体¥63,000(税込¥69,300)
 φ34×2.3 ポリエチレン440T/44本無結 21.5kg
 キャスターφ100 フタ1枚付

●張替用マシンネット(1.98x1.98)

1-50-133 本体¥17,000(税込¥18,700)
 ポリエチレン440T/90本無結 φ4ローフ付 フタ1枚付 Sカン6個付 3kg
1-50-134 本体¥12,000(税込¥13,200)
 ポリエチレン440T/44本無結 φ4ローフ付 フタ1枚付 Sカン6個付 2kg



完全溶接



■マシンフェンス 2x2m 強力型 キャスターφ150

1-14-112 本体¥89,000(税込¥97,900)
 φ42.7×2.3 ポリエチレン440T/90本 キャスターφ150 フタ1枚付



■マシンフェンス 足取替可能タイプ2x2m 硬式

1-14-107 設計見積
 φ34×2.3 ポリエチレン440T/90本 取替足アングル50×4

■取替用アングル足のみ(1本)

1-50-007 設計見積
 アングルL50×4 長さ1m

完全溶接



■マシンフェンス ソフトボール用 2x2m

1-14-210 本体¥54,000(税込¥59,400)
 φ42.7×2.3 ポリエチレン440T/90本

1-14-210S 本体¥63,000(税込¥69,300)
 φ42.7×2.3 ポリエチレン440T/90本 足ステンレス

1-14-200 本体¥51,000(税込¥56,100)
 φ34×2.3 ポリエチレン440T/90本

1-14-200S 本体¥60,000(税込¥66,000)
 φ34×2.3 ポリエチレン440T/90本 足ステンレス

1-14-211 本体¥70,000(税込¥77,000)
 φ42.7×2.3 ポリエチレン440T/90本 キャスターφ100

1-14-201 本体¥68,000(税込¥74,800)
 φ34×2.3 ポリエチレン440T/90本 キャスターφ100



■マシンフェンス 1.7x1.4m

1-14-130 本体¥38,000(税込¥41,800)
 φ27.2×1.9 ポリエチレン440T/44本無結 フタなし
 ◎ボール穴位置、ご指示下さい。

■1.7x1.4m フェンスフレームのみ

1-17-130 本体¥36,000(税込¥39,600)
 φ27.2×1.9 奥行80cm

●張替用マシンネット(1.68x1.38)

1-50-136 本体¥7,500(税込¥8,250)
 ポリエチレン440T/44本無結
 φ4ローフ付 フタ無し 指定力所穴あけ

マシンフェンスネット標準寸法(2x2m 枠用)

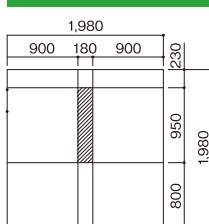

◎ソフトボール用の場合上下を逆さに取り付けます。
 ◎ネットは多少伸縮する為、寸法は大体的なものとなります。
 単位:mm



■0.45x0.85m マシン用フタ

1-50-139 本体¥2,400(税込¥2,640)
 ポリエチレン440T/90本無結 Sカン6個付

◎軟式・硬式はネット強さの比較を判り易くする為の目安です。ボールの種類・速さに応じて適切にお選び下さい。◎足ステンレスで3倍長持ち。

※本体価格には運賃・設置費・撤去処分費等の諸費用は含まれておりません。お問い合わせ下さい。

野球

サッカー・フットサル・ハンドボール

ラケット・水球・ホッケー・アイスホッケー

バスケット・ゴルフ

テニス・バレー・卓球・バドミントン・ボウリング

陸上・ハンマー投げ、トレーニング・連籠車・捕球台

グラウンド用品・遊具・フライングボール・フライングネット

ベンチ・テント・七段

ネット工事(施工例)

安全第一 チームメイトを守ろう!!

マシン投球者フェンス 完全溶接式・組立式、共に有り



■三方式折畳マシンフェンス

1-14-171 本体¥167,000(税込¥183,700)
2×(1+2+1)m φ34×2.3 ポリエチレン440T/90本無結 フタ1枚付 45kg



写真は1-15-111です

■マシンフェンス三方式 キャスター付
1-15-111 本体¥142,000(税込¥156,200)
2.2×(1.5+1.5+1.5)m 固定式 φ42.7×2.3
ポリエチレン440T/90本無結 キャスターφ100mm フタ1枚付
◎天井ネット付は¥6,000+税UP(440T/44本無結)

■マシンフェンス三方式
1-15-110 本体¥110,000(税込¥121,000)
2×(1.5+1.5+1.5)m 固定式 φ42.7×2.3 ポリエチレン440T/90本無結 フタ1枚付
◎天井ネット付は¥6,000+税UP(440T/44本無結)



写真は1-15-210です

■マシンフェンス 三方式 折畳式
1-15-210 本体¥116,000(税込¥127,600)
2×(1.5+1.5+1.5)m 開閉式 φ42.7×2.3 ポリエチレン440T/90本無結 フタ1枚付
◎天井ネット付は¥6,000+税UP(440T/44本無結)

■マシンフェンス三方式 折畳式 キャスター付
1-15-211 本体¥150,000(税込¥165,000)
2.2×(1.5+1.5+1.5)m 開閉式 φ42.7×2.3
ポリエチレン440T/90本無結 キャスターφ100mm フタ1枚付
◎天井ネット付は¥6,000+税UP(440T/44本無結)



投球者用スペースが広い為、ボールキャリアも入ります。

■投球者+マシンフェンス(一体型)

1-15-120 本体¥158,000(税込¥173,800)
高さ2×1.5×2.5m φ42.7×2.3
ポリエチレン440T/90本無結 キャスターφ100
◎特注サイズ製作いたします。
◎マシンのサイズによって中間仕切りネットの調整致します。
◎天井ネット付(440T/90本無結)



■マシン投球者用フェンス
1-15-313
本体¥68,000(税込¥74,800)
2×(1+1+1)m φ34×2.3
ポリエチレン440T/90本無結 27.4kg
◎天井ネット付(440T/44本無結)



■マシン投球者用フェンス
キャスター付
1-15-320
本体¥83,000(税込¥91,300)
2×(1+1+1)m φ34×2.3 キャスターφ100
ポリエチレン440T/90本無結 29kg
◎天井ネット付(440T/44本無結)



使用例動画公開中!!



■トスアシスト三方式フェンス

1-15-330 本体¥76,000(税込¥83,600)
高さ1.4×(1.3+1.3+1.3)m φ42.7×2.3 ポリエチレン440T/120本無結 28kg
1-15-340 本体¥92,000(税込¥101,200)
ネット120本二重タイプ



■トスアシストフェンス

1-12-180
本体¥42,000(税込¥46,200)
φ34×2.3 高さ2×1.38m
ポリエチレン440T/90本無結 重量16kg
1-12-190
本体¥53,000(税込¥58,300)
90本二重タイプ



■トスアシストフェンス 1.7×1.4m
1-12-250 本体¥38,000(税込¥41,800)
φ27.2×1.9 高さ1.7×1.4m ポリエチレン440T/90本無結

※本体価格には運賃・設置費・撤去処分費等の諸費用は含まれておりません。お問い合わせ下さい。

野球

ソフトボール
ハンドボール

ラケット・水球・ホケイ
ラクロス・ゴールボール

バスケット・ゴルフ

テニス・バレー・卓球
バドミントン・ボウリング

陸上・ハンマー・思い
トレーニング・運搬車・指板

ソフトボール・遊具
フロアシート

ベンチ・テント・ヒナ段

ネット工事(施工例)

外野フェンス

野球

サッカー・フットサル・ハンドボール

ラケット・水球・ホッケー・アイスホッケー・ゴルフ

バスケット・ゴルフ

テニス・バレー・卓球・バドミントン・ボールゲーム

陸上・ハンマー投げ、トレーニング・連籠車・播種機

ゴルフ用品・遊具・フライングボール・フラッシュシート

ベンチ・テント・七段

ネット工事(施工例)

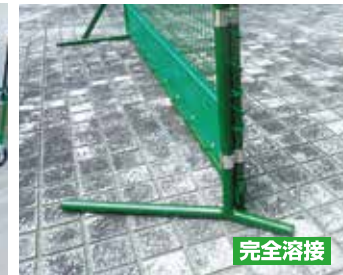

■外野フェンス収納台車
1-44-210
本体¥491,000(税込¥540,100)
1-44-150が56台収納できます。
2×4×H0.9m φ250ノーバンクキャスター6コ付
◎フェンス含まず。

■外野フェンス収納台車
1-44-220
本体¥312,000(税込¥343,200)
1-44-150が22台収納運搬できます
1.2×3×0.9m φ250ノーバンクキャスター4コ付
◎フェンス含まず。

■補助足(外野フェンス用後付型)
1-44-190 本体¥9,200(税込¥10,120)
外野フェンス用補助足 φ27.2用
適合品番 / 1-44-131 1-44-135
1-44-150 1-44-180

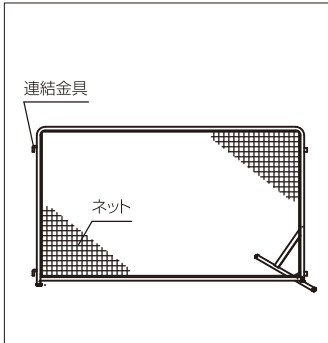

■外野フェンス1.2×2m (1台)
1-44-150
本体¥33,000(税込¥36,300)
1.2×2m 鋼管φ27.2
連結フック ポリエチレン440T/44本

■外野フェンス1.2×2m(1台)下部シート付
1-44-131
本体¥35,000(税込¥38,500)
鋼管φ27.2 ポリエチレン440T/44本
連結フック 下部ポリエステル帆布付

■外野フェンス1.2×2m(1台)上部黄帯付
1-44-135
本体¥36,000(税込¥39,600)
鋼管φ27.2 ポリエチレン440T/44本
連結フック 上部黄色帯付

■外野フェンス1.2×2m(1台)上部黄帯+下部シート付
1-44-180
本体¥38,000(税込¥41,800)
鋼管φ27.2 ポリエチレン440T/44本
連結フック 上部黄色帯付 下部ポリエステル帆布付

■外野フェンス1.2×2m 110mセット
1-44-160
本体¥1,720,000(税込¥1,892,000)
1-44-150(55台)+1-44-190(2コ)セット

■外野フェンス1.2×2m 110mセット下部シート付
1-44-141
本体¥1,820,000(税込¥2,002,000)
1-44-131(55台)+1-44-190(2コ)セット

■外野フェンス1.2×2m 110mセット上部黄帯付
1-44-145
本体¥1,860,000(税込¥2,046,000)
1-44-135(55台)+1-44-190(2コ)セット

■外野フェンス1.2×2m 110mセット
上部黄帯+下部シート
1-44-170
本体¥1,980,000(税込¥2,178,000)
1-44-180(55台)+1-44-190(2コ)セット

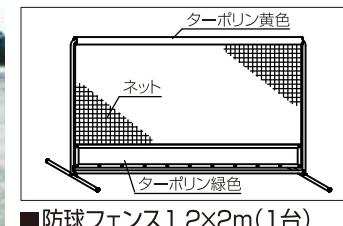
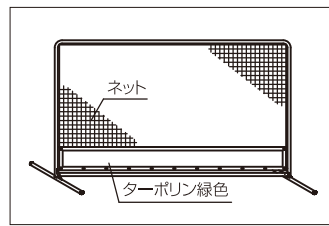

■防球フェンス1.2×2m(1台)
1-43-220 本体¥30,000(税込¥33,000)
鋼管φ27.2 ポリエチレン440T/44本

■防球フェンス1.2×2m(1台)下部シート付
1-43-250 本体¥32,000(税込¥35,200)
鋼管φ27.2 ポリエチレン440T/44本
シート付き

■防球フェンス1.2×2m(1台)上部黄帯付
1-43-230 本体¥33,000(税込¥36,300)
鋼管φ27.2 ポリエチレン440T/44本
上部ターボリンシート

■防球フェンス1.2×2m(1台)
上部黄帯+下部シート付
1-43-260 本体¥35,000(税込¥38,500)
鋼管φ27.2 ポリエチレン440T/44本
上部ターボリンシート付



■外野フェンス1.8×2m 10mセット
1-44-120
H1.8×2m(×5台) 鋼管φ34 ポリエチレン440T/44本無結 杭付
設計見積
■外野フェンス1.8×2m 10mセット 上部黄色塗装
1-44-121
H1.8×2m(×5台) 鋼管φ34 ポリエチレン440T/44本無結上部黄色塗装 杭付
設計見積

■防球フェンス1.2×3m上部黄色塗装(1台)
1-43-240
本体¥46,000(税込¥50,600)
鋼管φ27.2 ポリエチレン440T/44本 上部黄塗装

■集球ネット 2台1組
1-43-110
本体¥33,000(税込¥36,300)
2台1組 0.3×2m 鋼管φ27.2
ポリエチレン440T/44本 12kg

※本体価格には運賃・設置費・撤去処分費等の諸費用は含まれておりません。お問い合わせ下さい。

外野フェンス 完全溶接式・組立式共に有り



完全溶接



完全溶接

■ホームランフェンス 1×5m
足ステンレス+防護マット付(1台)
1-43-213 本体¥88,000(税込¥96,800)
1×5m 鋼管φ34 ポリエチレン440T/44本
足ステンレス 26kg 防護マット付

■パイプ用防護マット 5m
1-50-502 本体¥22,000(税込¥24,200)
芯材:発泡ポリウレタンt10(~2m) 外皮:ターポリン(黄) エステル帆布(緑)
適応サイズ:φ42.7-φ34/パイプ◎取付費は含まず。

■ホームランフェンス 1×5m(1台)
1-43-215 本体¥56,000(税込¥61,600)
1×5m 鋼管φ34 ポリエチレン440T/44本 26kg



フェンス用防護マット

■パイプ用防護マット 2m
1-50-501 本体¥10,500(税込¥11,550)
芯材:発泡ポリウレタンt10(~2m) 外皮:ターポリン(黄) エステル帆布(緑)
適応サイズ:φ42.7-φ34/パイプ◎取付費は含まず。



完全溶接



完全溶接

上部にクッションが付いている為、
ひじをかけても痛くありません。



完全溶接



完全溶接

■防球フェンス 1×5m(1台)
1-43-210 本体¥54,000(税込¥59,400)
1×5m 鋼管φ34
ポリエチレン440T/44本 25.6kg

■防球フェンス 1×5m
防護マット付(1台)
1-43-212 本体¥75,000(税込¥82,500)
1×5m 鋼管φ34 ポリエチレン440T/44本
マット付 25.6kg

■防球フェンス 1×5m 上部黄色塗装(1台)
1-43-211 本体¥57,000(税込¥62,700)
1×5m 鋼管φ34 ポリエチレン440T/44本
上部黄色塗装 25.6kg

■防球フェンス 1×5m
キャスター付(1台)
1-43-214 本体¥69,000(税込¥75,900)
1×5m 鋼管φ34 キャスターφ75
ポリエチレン440T/44本 27kg

◎黄色マットを取付けて外野フェンスとしても使用できます。



■外野ネット 120mセット
1-44-112 本体¥750,000(税込¥825,000)
高さ 1×120m ポリエチレンネット440T/44本 40m×3枚
◎40m×3setで使用できます。
◎外野ネット…工事費別途にて設置工事承ります。



■外野ネット
黄帯付 10mセット
1-44-111 本体¥95,000(税込¥104,500)
1×10m(2m×5組) 黄色帯付
23.9kg
◎外野ネット…工事費別途にて
設置工事承ります。
※10m延長毎に(¥63,000up)



■外野ネット
10mセット
1-44-110 本体¥85,000(税込¥93,500)
1×10m(2m×5組) 23.9kg
◎外野ネット…工事費別途にて
設置工事承ります。
※10m延長毎に(¥47,000up)

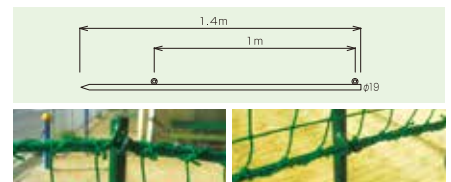

■外野ネット用杭 H1m用 1本
1-44-101 本体¥6,000(税込¥6,600)
φ19mm×1.4m 上下フック付

■外野ネット用杭 H1m用 6本
1-44-102 本体¥35,000(税込¥38,500)
φ19mm×1.4m 上下フック付

■外野ネット ネットのみ H1m×10m用
1-44-100 本体¥20,000(税込¥22,000)
ポリエチレン440T/44本 1.2×10m



■携帯バックネット(ポール別売)
1-41-110 本体¥20,000(税込¥22,000)
幅9×高さ3m ポリエチレン440T/21本 45mm目 グリーンロープφ4×10m 2本付
1-41-120 本体¥17,000(税込¥18,700)
幅7×高さ3m ポリエチレン440T/21本 45mm目 グリーンロープφ4×10m 2本付
1-41-130 本体¥15,000(税込¥16,500)
幅5×高さ3m ポリエチレン440T/21本 45mm目 グリーンロープφ4×10m 2本付



■バックネット専用ポールセット
1-42-100 本体¥12,000(税込¥13,200)
ロープφ4×10m 2本 杭4本 収納袋付
H3m φ25.4 8kg



■携帯バッティングゲージ(ポール4本付)
1-41-210 本体¥115,000(税込¥126,500)
幅4×奥行4×高さ3m ポリエチレン440T/44本 37.5mm目
グリーンロープφ4×10m 4本付 杭8本 収納袋付

※本体価格には運賃・設置費・撤去処分費等の諸費用は含まれておりません。お問い合わせ下さい。

野球

サッカー・フットサル・ハンドボール

ラケット・水球・ホケイ・ラクロス・ゴルフボール

バスケット・ゴルフ

テニス・バレー・卓球・バドミントン・ボウリング

陸上・ハンマ・思い・トレーニング・運搬車・播種台

フックネット・フロアシート

ベンチ・テント・ヒラ段

ネコ工事(施工例)

グラウンド整備

完全溶接



■レーキラック 両面立掛式
6-42-930
本体¥69,000(税込¥75,900)
高さ120×60×174cm

完全溶接



■レーキラック 立掛式
6-42-940
本体¥60,000(税込¥66,000)
高さ120×60×94cm

完全溶接



■レーキラック 引掛式
6-42-920
本体¥69,000(税込¥75,900)
高さ200×150×100cm
木製レーキ 16本掛 杭2本付

完全溶接



■レーキラック
6-42-910
本体¥69,000(税込¥75,900)
φ27.2 高さ200×200×120cm

完全溶接



重量感のあるスチール製アングルL50
肉厚4mmを使用しています

- グラウンドレーキ スチール製
- 6-42-310 アングル 幅90×180cm 5.6kg 本体¥6,800(税込¥7,480)
 - 6-42-320 アングル 幅100×180cm 6.2kg 本体¥7,000(税込¥7,700)
 - 6-42-330 アングル 幅120×180cm 7kg 本体¥7,300(税込¥8,030)



アングルを取り換える事が出来るので経済的です

- グラウンドレーキ 刃取替可能タイプ スチール製
- 6-42-450 アングル 幅90×180cm 5.6kg 設計見積
 - 6-42-460 アングル 幅100×180cm 6.2kg 設計見積
 - 6-42-470 アングル 幅120×180cm 7kg 設計見積

完全溶接



- グラウンドレーキ 持手付 スチール製
- 6-42-340 本体¥7,200(税込¥7,920)
アングル 幅90×180cm
 - 6-42-350 本体¥7,400(税込¥8,140)
アングル 幅100×180cm
 - 6-42-360 本体¥7,600(税込¥8,360)
アングル 幅120×180cm

完全溶接



- 波型グラウンドレーキ スチール製
- 6-42-410 本体¥8,000(税込¥8,800)
板厚3.2mm 波型 幅60×180cm

完全溶接



- ピン付グラウンドレーキ スチール製
- 6-42-420 本体¥17,000(税込¥18,700)
幅70×180cm ピン付

完全溶接



- グラウンドレーキ アルミ製
- 6-42-510 本体¥11,000(税込¥12,100)
アングル 幅90×180cm
 - 6-42-520 本体¥11,500(税込¥12,650)
アングル 幅100×180cm
 - 6-42-530 本体¥12,000(税込¥13,200)
アングル 幅120×180cm

※本体価格には運賃・設置費・撤去処分費等の諸費用は含まれておりません。お問い合わせ下さい。

グランド整備



■吸水ローラー

24-11-006 本体¥43,700(税込¥48,070)
600サイズ
W775×L1130mm 約2.1kg(3L)

24-11-009 本体¥55,000(税込¥60,500)
900サイズ
W1090×L1130mm 約2.7kg(4.5L)

■スパスポンジセット

24-11-016 本体¥25,300(税込¥27,830)
600サイズ

24-11-019 本体¥37,000(税込¥40,700)
900サイズ

■吸水ローラー専用 絞りバケツ

24-11-001 本体¥12,500(税込¥13,750)
プレートステンレス
W415×D300×H560mm 約2.3kg(45L)

■吸水ローラー専用 グランドキャリー

24-11-107
本体¥52,000(税込¥57,200)
アルミ製
W64×D70×H72~90cm 6kg

らくらく吸水

抜群の吸水力で大量の水を一気に除去



1連は手引き、2連以上は車で引きます。
マット1枚のサイズ
幅100×155cm

■ランニングマット 1連

22-11-010 本体¥87,000(税込¥95,700)
巾100×300cm 重量:23kg

■ランニングマット 2連 車引き用

22-11-021 本体¥180,000(税込¥198,000)
巾205×400cm 重量:50kg 連結ジョイント2個付き

■ランニングマット 3連 車引き用

22-11-031 本体¥272,000(税込¥299,200)
巾310×550cm 重量:79kg 連結ジョイント4個付き

■ランニングマット用 連結ジョイント(1個)

22-11-050 本体¥3,800(税込¥4,180)



絞り圧調整機能
地面の状態に合わせて絞り圧の調整が可能です。



■ニュー除水ローラー

22-11-111 廃番
巾97×奥行89×高さ126cm
タンク容量:45L



地ならしローラーが左右独立して動くので、方向転換が容易です。

■2連ローラー 水用 車引き

6-43-710 本体¥592,000(税込¥651,200)
作業巾150×奥行160cm 土落し付 ペアリング入



■シダ毛付レーキ 車引き

6-43-810 設計見積
シダ毛巾150×土掘起部巾120cm

■取替用ピン(27本セット)

6-43-810N 本体¥4,500(税込¥4,950)



■シダ毛付レーキ車引き

6-43-820 本体¥134,000(税込¥147,400)
ワイヤーφ9mm×3m 2本付 ピン44本
巾180×70cm シダ毛幅180cm 重量:63kg

■取替用ピン(44本セット)

6-43-820N 本体¥7,400(税込¥8,140)



■車引きレーキ

6-43-830 本体¥102,000(税込¥112,200)
巾180cm ピン66本

※本体価格には運賃・設置費・撤去処分費等の諸費用は含まれておりません。お問い合わせ下さい。

野球

サッカー・フットサル・ハンドボール

ラグビー・水球・ホケイ・ラクロス・ゴールボール

バスケット・ゴルフ

テニス・バレー・卓球・バドミントン・ボウリング

陸上・ハンマー投げ・トレーニング・運搬車・掃帚台

グランド用品・遊具・フライングボール・フロアシート

ベンチ・テント・ピタ段

ネコ工事(施工例)

野球備品

◎カゴの色は異なる場合があります。

野球

サッカー・フットサル・ハンドボール

ラケット・水球・ホッケー・アイスホッケー・ゴルフボール

バスケット・ゴルフ

テニス・バレー・卓球・バドミントン・ボールカゴ

陸上・ハンマー・砲丸・トレーニング・運搬車・撮影台

グラウンド備品・遊具・フライングボール・フロアシート

ベンチ・テント・七夕段

ネット工事(施工例)



完全溶接
■バット立て付ボールキャリアー 大型
1-45-150 本体¥100,000(税込¥110,000)
 カゴ4個付 キャスターφ150



完全溶接
■ボールキャリアー
1-45-110 本体¥54,000(税込¥59,400)
 カゴ2コ付 キャスターφ100 13.8kg



完全溶接
■ボールキャリアー φ200キャスター
1-45-112 本体¥88,000(税込¥96,800)
 カゴ2コ付 キャスターφ200 20kg
■ボールキャリアー φ150キャスター
1-45-113 本体¥72,000(税込¥79,200)
 カゴ2コ付 キャスターφ150 18kg



完全溶接
■バット立て付ボールキャリアー
1-45-120 本体¥56,000(税込¥61,600)
 カゴ2コ付 キャスターφ100 16.9kg



完全溶接
■バット立て
1-45-130 本体¥56,000(税込¥61,600)
 バット24本用 キャスターφ100 13.5kg



完全溶接
■バット&ボールケースキャリアー
1-45-140 設計見積
 高さ約87×幅約40×奥行約60cm
 キャスターφ150 26.3kg バット24本用
 塩ビ管内径φ71 カゴ2個付



完全溶接
■用具入れ
1-45-160 設計見積
 高さ約60×幅約54×奥行約84cm キャスターφ125



完全溶接
■アルミバットケース
1-46-112 本体¥116,000(税込¥127,600)
 高さ約100×70×51cm アルミφ60mm
 塩ビ管内径φ107mm バット20本用



完全溶接
■バットケース 15本
1-46-120 本体¥50,000(税込¥55,000)
 高さ92×幅約34×奥行約46cm 塩ビ管内径φ83
 バット15本用 φ34スチールパイプ 22kg



完全溶接
■バットケース 小
1-46-111 本体¥54,000(税込¥59,400)
 高さ約82×幅約52×奥行約46cm 塩ビ管内径φ83
 バット20本用 φ34スチールパイプ 26kg



完全溶接
■バットケース
1-46-110 本体¥58,000(税込¥63,800)
 高さ100×幅66×奥行60cm 塩ビ管内径φ107
 φ42.7スチールパイプ バット20本用 42kg



完全溶接
■ヘルメット置付バットケース
1-46-210 本体¥116,000(税込¥127,600)
 高さ130×幅68×奥行58cm
 バット15本用 ヘルメット12個用



- 高性能コードレスタイプ
- バッテリー2本内蔵で4時間連続使用が可能
- 低速度8~225km/h、高速度48~225km/h計測可能
- 測定可能距離約60m(硬式ボールの場合)
- スピードガン HP-2 初速・終速が同時に表示できるプロ仕様
- 一般カメラ用三脚に取付可能
- セット内容
 ・HP-1K本体・テスト用音叉
 ・専用バッテリー(4本)
 ・バッテリー充電器・専用携帯バッグ

■スピードガン HP-2
1-51-220 廃番
 本体サイズ:高さ約20×幅約12×長さ約35cm
 重量:本体約950g(バッテリー約140g×2) バッテリー(DC3.6V)×2 アメリカ製



■ヘルメット掛付バットスタンド
1-51-052 本体¥41,000(税込¥45,100)
 本体サイズ:高さ約124×幅約68×奥行約61cm
 収納時26cm キャスター付 重量約11kg



■バットキャリアー
1-51-041 本体¥32,600(税込¥35,860)
 本体サイズ:高さ約104×幅約60×奥行約57cm
 キャスターφ130 重量約9kg

※本体価格には運賃・設置費・撤去処分費等の諸費用は含まれておりません。お問い合わせ下さい。

ベースに合わせるだけでラインが引けます



■バッターボックスライン引き

1-48-310 一般 本体¥42,000(税込¥46,200)

1-48-320 少年 本体¥40,000(税込¥44,000)

1-48-330 ソフトボール 本体¥40,000(税込¥44,000)

スチール製 丸棒φ9

完全溶接



■ベース金具埋設管クリーナー

1-48-230 本体¥6,500(税込¥7,150)

φ13丸鋼 L60cm □75(ベース金具)
φ76.3(テニス支柱) ◎どちらにもご使用いただけます。

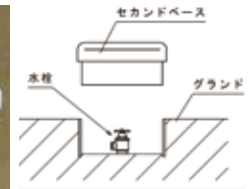

■大型埋設金具 別途御見積り

市販の壘ベースに合わせて製作いたします。散水用の蛇口を2壘ベースの中へ隠す事ができます。ダイヤモンド内やグラウンド内から違和感の元を除く事ができます。

特注品製作例



180°開閉型折畳式V字フェンス



補強型キャスト足



超特大フェンス



横長フェンス



ボール止めフェンス



コの字鋼足



特寸P型フェンス



特寸フェンス



室内用全面シートフェンス



移動時のみキャスト φ100



特注色フェンス

グラウンド補充用土



■グラウンド補充用土 各務原産黒土 御見積り

黒土、サバ土、目土等各種のご注文承ります。詳しくはお問い合わせください。

◎10tダンプでグラウンドまで配達いたします。

※本体価格には運賃・設置費・撤去処分費等の諸費用は含まれておりません。お問い合わせ下さい。

大学

- | | | | | | | |
|----------|--------------|--------------|----------|--------------------|--------------|-----------------|
| ノースアジア大学 | 関西大学千里山キャンパス | 金井学園(福井工業大学) | 神奈川大学 | 朝日大学 | 富山大学 杉谷キャンパス | 東京都市大学総合グラウンド |
| 愛知工業大学 | 関東学院大学 | 金沢大学 | 星城大学 | 帝塚山大学 東生駒キャンパス | 北陸大学 | 高岡法科大学 |
| 愛知産業大学 | 関西学院大学 | 慶應義塾大学 | 金沢星稜大学 | 東海学院大学 | 名古屋学院大学 | 金沢学院大学 |
| 杏林大学 | 岐阜聖徳学園大学 | 阪南大学 | 静岡産業大学 | 東海学園大学 | 名古屋経済大学 | 帝京科学大学 東京西キャンパス |
| 一橋大学 | 吉備国際大学 | 滋賀大学 | 大阪工業大学 | 東京情報大学 | 名古屋産業大学 | 関西大学 |
| 花園大学 | 京都外国語大学 | 駿河台大学 | 大阪電気通信大学 | 徳山大学 | 名城大学 | 大阪産業大学 |
| 京都大学 | 京都先鋒科学大学 | 城西国際大学 | 拓殖大学 | 奈良学園大学 | 立命館大学 | 桃山学院大学 |
| 環太平洋大学 | 京都大学 | 城西大学 | 中京学院大学 | 日本体育大学 横浜・健志台キャンパス | 佛教大学 | 鹿屋体育大学 |
| 関西学院大学 | 近畿大学 | 信州大学 松本キャンパス | 中京大学 | 日本大学 | 千葉経済大学 | |
| | | 神戸国際大学 | 中部学院大学 | 日本大学国際関係学部 | 同朋大学 | |
| | | 神戸大学 | 中部大学 | 日本福祉大学 | 佛教大学園部グラウンド | |

球場・公園

- 豊田スポーツセンター(愛知県豊田市)
- 和泉公園(愛知県安城市)
- 東字球場(愛知県西条市)
- KYBスタジアム(岐阜県可児市)
- 苗木公園(岐阜県中津川市)
- 芸濃グラウンド(三重県津市)
- 倉田山公園野球場(三重県伊勢市)
- 綾瀬スポーツ公園第1野球場(神奈川県綾瀬市)
- ハナマツイボルパーク(千葉県富里市)
- 総合スポーツ公園(大阪府富田林市)
- 萩谷総合公園(大阪府高槻市)
- 四宮球場(長野県松本市)
- 本城球場(長野県筑北村)
- 足利市総合運動場(栃木県足利市)
- TAC井出山スポーツパークグラウンド(奈良県生駒市)
- 丸山総合公園野球場(富山県上市町)
- 高岡西部総合公園野球場(富山県高岡市)
- 淡路野運動公園(兵庫県淡路市)
- 上富田町スポーツセンター(和歌山県上富田町)
- 田辺スポーツパーク(和歌山県田辺市)
- 鹿ヶ浦第一野球場(三重県四日市市)
- フジシンの杜スタジアム(大分県臼杵市)

社会人・クラブチーム

- 株式会社東海理化
- JR東海
- トヨタ自動車株式会社
- 本田技研工業株式会社 鈴鹿製作所
- ミキハウス
- 住友電気工業株式会社
- 西濃運輸株式会社
- 株式会社天辻鋼球製作所
- 株式会社島津製作所
- 日本精工株式会社 石部工場
- 日本精工株式会社 ソフトボール部
- 豊田リトルリーグ野球協会
- トヨタスポーツセンター男子ソフトボール部
- 株式会社豊田自動織機
- オセアンボールパークアリーナ厚木
- ヤングカーブ岡山
- 福原機械シニア
- 君津リトルシニア
- 高島ベースボールクラブ
- 新城ベアーズ
- 東海REX
- トヨタ自動車株式会社 ソフトボール部
- 三菱重工グラウンド
- 日立製作所 会瀬グラウンド
- 佐川急便守山野球場
- JFK福神グラウンド

アルミバットイングゲージ

実績 590 台 到達!!

小・中学校

- 千歳中学校
- 東山中学校
- 陶都中学校
- 小山中学校
- 新湊中学校
- 水橋中部小学校

高等学校

北海道 帯広北高校 北照高校 秋田県 秋田工業高等専門学校 由利工業高校 宮城県 仙台城南高校 山形県 東海大学山形高校 茨城県 東洋大学附属牛久中・高校 埼玉県 浦和麗明高校 豊南高校 千葉県 舟橋芝山高校 千葉経済大附属高校 柏陵高校 二松学舎大学附属柏高校 東京都 海城中学校高校 雪谷高校 東海大菅生高校 神奈川県 横浜商科大学高校 桐光学園 三浦学苑高等学校 湘南学院高校	新潟県 新潟県立長岡高校 富山県 滑川高校 南砺福野高校 高岡向陵高校 高岡第一高校 砺波工業高校 富山国際大学附属高校 高朋高校 石川県 羽咋高校 金沢桜丘高校 七尾高校 小松大谷高校 星稜高校 金沢高校(川北町グラウンド) 門前高校 福井県 福井高校 啓新高校 北陸高校 福井工業大学附属福井高校(女子野球部) 山梨県 甲府西高校 駿台甲府高校 東海大学甲府高校 日大明誠高校 韮崎工業高校 甲斐清和高校(女子野球部)	長野県 上田西高校 長野南高校 屋代高校 松商学園高校 松本国際高校 岐阜県 加茂農林高校 各務原西高校 関高校 関商高校 関有知高校 岐阜工業高校 岐阜高校 郡上高校 県立岐阜商業高校 高山工業高校 瑞浪高校 大垣商業高校 大垣日本大学高校 中京高校 長良高校 土岐商業高校 東濃実業高校 飛騨高校 飛騨高山高校 飛騨神岡高校 富田高校 美濃加茂高校 静岡県 遠江総合高校 三島南高校 駿河総合高校 沼津商業高校 静岡城北高校 藤枝西高校 藤枝東高校	日本大学 三島高校 浜松西高校 富士東高校 静岡商業高校 愛知県 愛知工業大学名電高校 愛知高校 愛知産業大学工業高校 愛知総合工科高校 菊華高校 三好高校 大成中学校高校 中京大学附属中京高校 中部大学第一高校 太白高校 杜若高校 豊橋工科高校 豊川高校 東浦高校 誉高校 豊橋工業高校 刈谷工業高校 桜丘高校 三重県 宇治山田高校 宇治山田商業高校 桑名工業高校 桑名西高校 皇學館高校 高田高校 相可高校 津東高校 南伊勢高校 白山高校 飯南高校 鈴鹿高校 津東高校 伊勢工業高校	滋賀県 近江高校 栗東高校 八幡商業高校 光泉カトリック高校 彦根東高校 京都府 鴨沂高校 京都共栄学園高校 京都工学院高校 京都精華学園 京都翔英高校 京都両洋高校 塔南高校 北稜高校 網野高校 龍谷大学附属平安高校 立命館宇治高校 大阪府 阿倍野高校 高槻北高校 大阪産業大学附属高校 東大阪大学柏原高校 汎愛高校 箕面学園高校(淡木グラウンド) 兵庫県 雲雀丘学園 三田学園 神戸高塚高校 神戸村野工業高校 神戸学院大附属高校 武庫荘総合高校 須磨学園高校	奈良県 橿原学院高校 高田商業高校 奈良朱雀高校 畷傍高校 生駒高校 智辯学園 登美ヶ丘高校 奈良高校 奈良大学附属高校 平城高校 法隆寺国際高校 和歌山県 紀北工業高校 和歌山工業高校 和歌山高校 和歌山東高校 岡山県 岡山東商業高校 創志学園高校 愛媛県 宇和島東高校 西条高校 今治明德高校 今治西高校 帝京第五高校 高知県 高知中学高校 土佐中学高校 梶原高校 熊本県 必由館高校
--	---	---	--	---	---

設置例



野球

サッカー・フットサル
ハンドボール

ラケット・水球・ホッケー
ラグロス・ゴルフ

バスケット・ゴルフ

テニス・バレー・卓球
バドミントン・ボウリング

陸上・ハンマー投げ
トレーニング・漕艇車・描寫台

グランド用品・遊具
フラッグフットボール
フライングシート

ベンチ・テント・七段

ネット工事(施工例)

アルミバッティングゲージ

特長

- ① 打席が広くて深い。
- ② 軽くて丈夫。錆なし、完全溶接で超耐久性。
- ③ 折畳み、設置が非常に容易。
- ④ 風に強い安全設計。(倒れにくい基本構造)
- ⑤ 積雪に強い。(折畳み状態)
- ⑥ 自社運搬で完成品を納品致します。

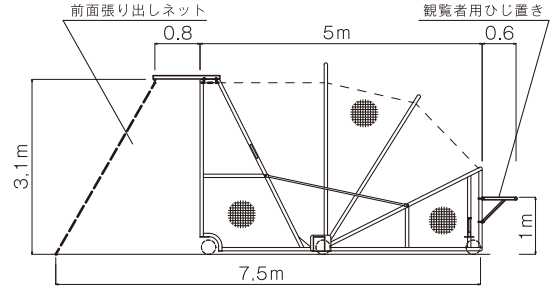

■オールアルミバッティングゲージAA型+250SNP付フルオプション仕様

1-35-123FO 本体¥1,350,000(税込¥1,485,000)

- オプション
- 緩衝マットメッシュ
 - 緩衝シートメッシュ
 - ひじ置き
 - 張出ネット
 - 前面パイプ防護マット16m

全開寸法 前高3.1×巾5.7×奥行8.1m(前面ネット含む) キャスターφ250ノーマンクストッパー付
 収納寸法 前高2.9×巾5.7×奥行3.7m
 主材φ60 ネット：ポリエチレン440T/90本

オプション



■緩衝マット メッシュ
1-50-520
 本体¥24,000(税込¥26,400)
 100×115×厚さ2.5cm
 外皮ポリエステルメッシュネット
 芯材厚み2.5cmポリエチレンマット
 上下アイメッシュ



■緩衝シート メッシュ
1-50-530
 本体¥18,000(税込¥19,800)
 100×115cm マット無し
 外皮ポリエステルメッシュネット二重
 上下アイメッシュ



■アルミゲージ用
 張出ネット
1-35-810
 本体¥100,000(税込¥110,000)
 張出パイプ2本
 ネットポリエチレン440T/90本 杭2本付



■アルミゲージ用
 ひじ置き
1-35-820
 本体¥66,000(税込¥72,600)
 アルミ製 φ45
 パイプ用防護マット付



■アルミゲージ用
 前面パイプ防護マット16m
1-35-830 本体¥180,000(税込¥198,000)
 芯材ポリエチレンフォーム20mm
 外皮エステル帆布 16m取付共



写真は1-35-123



■オールアルミバッティングゲージAA型+250SNP付
1-35-123 本体¥1,070,000(税込¥1,177,000)
 全開寸法 前高3.1×巾5.7×奥行5m キャスターφ250ノーマンクストッパー付 収納寸法 前高2.08×巾5.6×奥行3.1m
 主材φ60 ネット：ポリエチレン440T/90本 37.5mm 重量200kg

■オールアルミバッティングゲージAA型
1-35-113 本体¥850,000(税込¥935,000)
 全開寸法 前高3.1×巾5.6×奥行5m キャスターφ200 収納寸法 前高2.08×巾5.6×奥行3.1m
 主材φ60 ネット：ポリエチレン440T/60本 37.5mm 重量180kg
 ※ネット：ポリエチレン440T/90本の場合本体¥33,000+税アップ。

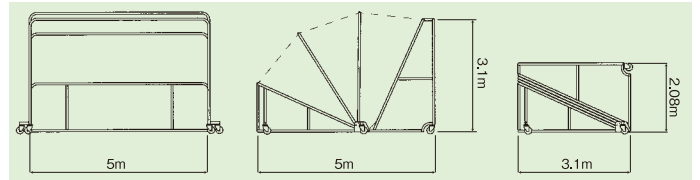

収納・設置 手順(AA型)



設置・収納が40秒!!

動画にて
 確認できます!!



※本体価格には運賃・設置費・撤去処分費等の諸費用は含まれておりません。お問い合わせ下さい。

野球

ソフトボール
 ハンドボール

ラケット・水球・ホビー
 ラクロス・ゴルフボール

バスケット・ゴルフ

テニス・バレー・卓球
 トレーニング・ボールカゴ

陸上・ハンマー・思い
 トレーニング・運搬車・指輪台

フットボール
 フロアシート

ベンチ・テント・ピタ段

さまざまな工事(施工例)

アルミバッティングゲージ

野球

サッカー・フットサル
ハンドボール

ラケット・水球・ホッケー
アイスホッケー

バスケット・ゴルフ

テニス・バレー・卓球
バドミントン・ボウリング

陸上・ハンマー・砲丸
トレーニング・運搬車・撮像台

グランド用品・遊具
フリスビー・フラッグボール
フロアシート

ベンチ・テント・七段

ネット工事(施工例)



写真は1-35-212



写真はキャスターφ250ノーバンク

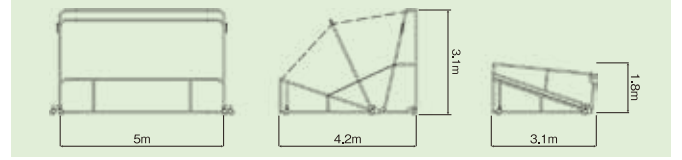

■オールアルミバッティングゲージAB型+250SNP付

1-35-222 本体¥976,000(税込¥1,073,600)
全開寸法 前高3.1×巾5.7×奥行4.2m キャスターφ250ノーバンクストッパー付
収納寸法 前高1.8×巾5.7×奥行3.1m
主材φ60 ネット:ポリエチレン440T/90本 37.5mm 重量160kg

■オールアルミバッティングゲージAB型

1-35-212 本体¥800,000(税込¥880,000)
全開寸法 前高3.1×巾5.6×奥行4.2m キャスターφ200 収納寸法 前高1.8×巾5.6×奥行3.1m
主材φ60 ネット:ポリエチレン440T/60本 37.5mm 重量140kg
※ネット:ポリエチレン440T/90本の場合本体¥30,000+税アップ。



写真は1-35-510



収納・設置
手順
(AD型)

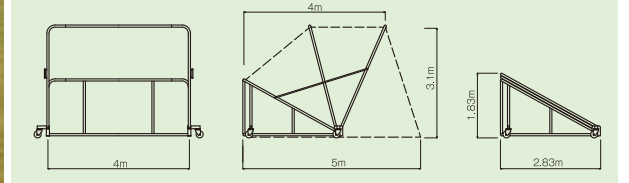

■オールアルミバッティングゲージAD型+250SNP付

1-35-520 本体¥920,000(税込¥1,012,000)
全開寸法:前高3.1×巾4.7×奥行5m(前面ネット含む)
収納寸法:前高1.83×巾4.7×奥行2.83m 主材φ60 ネット:ポリエチレン440T/90本 37.5mm
φ250ノーバンクキャスター付 重量112kg

■オールアルミバッティングゲージAD型

1-35-510 本体¥780,000(税込¥858,000)
全開寸法:前高3.1×巾4.6×奥行5m(前面ネット含む) 収納寸法:前高1.83×巾4.6×奥行2.83m
主材φ60 ネット:ポリエチレン440T/60本 37.5mm φ200キャスター付 重量90kg
※ネット:ポリエチレン440T/90本の場合本体¥30,000+税アップ。



■アルミバッティングゲージKM型

1-36-100 高さ4.7(4.2)×幅8.7(7.6)×奥行8.4(7.7) アルミφ60
ネットポリエチレン440T/60本 昇降式 ノーバンクキャスターφ250 7個 杭付

設計見積

◎設置工事費別途



■アルミバッティングゲージML型

1-36-110 高さ4(3.8)×幅6(5.1)×奥行5(4.8) アルミφ60 ネットポリエチレン440T/90本
キャスターφ150(取外式)

設計見積

◎設置工事費別途

※本体価格には運賃・設置費・撤去処分費等の諸費用は含まれておりません。お問い合わせ下さい。

アルミバッティングゲージ

設置例



●特注カラー防護マット



●ブルペン



特注例



●ゲージ間 ネット取付



●建て起こしキャスター付 道幅のせまい場所での移動に



●防護マットひじ置付



●内側ワイヤー張



●たてパイプ防護マット取付



●寄贈プレート取付



●収納状況



●運搬状況

野球

サッカー・フットサル・ハンドボール

ラグビー・水球・ホッケー・ラクロス・ゴルフボール

バスケット・ゴルフ

テニス・バレー・卓球・バドミントン・ボールカゴ

陸上・ハンマー投げ・トレーニング・運搬車・指差台

アウト用品・遊具・フロッグボール・フロアシート

ベンチ・テント・ヒゲ段

ネット工事(施工例)

バッティングゲージ

◎接合部ボルト締めとなります。ご要望に応じて現地完全溶接も別途承ります。

野球

サッカー・フットサル・ハンドボール

ラケット・水球・ホッケー・アイスホッケー・ゴルフ

バスケット・ゴルフ

テニス・バレー・卓球・バドミントン・ボウリング

陸上・ハンマー・砲丸・トレーニング・運搬車・掘削機

グランド用品・遊具・フリスビー・フラッシュシート

ベンチ・テント・ヒール

ネット工事(施工例)



◀折畳時(高3.3×奥行1.8×幅7m)
■折畳式バッティングゲージ 二打席用
1-31-421 本体¥950,000(税込¥1,045,000)
 前高3.3×後高2.8×奥行4×前幅9×後幅7m 控1.5m
 鋼管φ60.5 392kg ポリエチレン440T/90本無結
 キャスターφ200 杭6本付
■折畳式バッティングゲージ 二打席用 250SNP仕様
1-31-426 本体¥1,220,000(税込¥1,342,000)
 ノーバンクキャスターφ250(他仕様は上記と同じです)
 ◎設置工事費別途



◀折畳時(高3.3×奥行1.8×幅7m)
■折畳式バッティングゲージ 二打席用
1-31-420 本体¥810,000(税込¥891,000)
 前高3.3×後高2.8×奥行3×前幅8×後幅7m 控1.5m
 鋼管φ60.5 350kg ポリエチレン440T/90本無結
 キャスターφ200 杭6本付
■折畳式バッティングゲージ 二打席用 250SNP仕様
1-31-425 本体¥1,050,000(税込¥1,155,000)
 ノーバンクキャスターφ250(他仕様は上記と同じです)
 ◎設置工事費別途

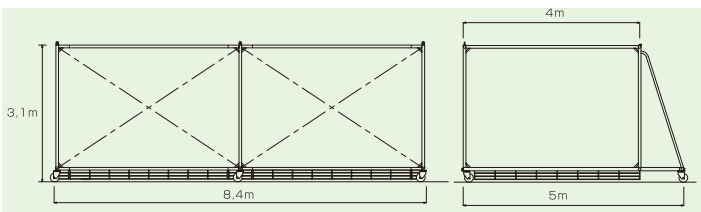

■バッティングゲージQ型 3打席タイプ
1-31-422 設計見積
 前高3.1×奥行4(全奥5)×前幅8.4m 鋼管φ60.5 ポリエチレン440T/90本無結 キャスターφ200 杭6本付
■バッティングゲージQ型 3打席タイプ
1-31-427 設計見積
 ノーバンクキャスターφ250(他仕様は上記と同じです)
 ◎設置工事費別途



写真は正面ネット付(オプション)

■バッティングゲージQ型 キャスター付 3打席タイプ
1-33-320 本体¥810,000(税込¥891,000)
 高さ3×幅14×奥行4.8 鋼管φ48.6
 ポリエチレン440T/90本(側面)44本無結(天井) キャスターφ150
 オプション ■正面ネット付有 90本 ¥86,000(税込¥94,600)
 ◎設置工事費別途
 ◎設置の時、両サイドのフェンスより外方向へロープで張りますので、ロープ固定のための構造物及び固定杭が必要となります。



■バッティングゲージP型
1-33-111 本体¥185,000(税込¥203,500)
 前高3×後高3×奥行3×前幅4.5×後幅4.5m 鋼管φ42.7
 ポリエチレン440T/90本無結(側面)44本無結(天井) 杭4本付 74kg
1-33-211 本体¥220,000(税込¥242,000)
 前高3×後高3×奥行4×前幅4.5×後幅4.5m 鋼管φ42.7
 ポリエチレン440T/90本無結(側面)44本無結(天井) 杭4本付 84kg
 オプション ■正面ネット付有 90本 ¥32,000(税込¥35,200)
 ◎設置工事費別途
 ◎設置の時、両サイドのフェンスより外方向へロープで張ります。



■バッティングゲージQ型 3打席タイプ
1-33-311 本体¥636,000(税込¥699,600)
 高さ3×幅14×奥行4.8m 鋼管φ48.6
 ポリエチレン440T/90本無結(側面)44本無結(天井) 杭8本付
1-33-311S 本体¥694,000(税込¥763,400)
 高さ3×幅14×奥行4.8m 鋼管φ48.6
 ポリエチレン440T/90本無結(側面)44本無結(天井)
足ステンレス 杭8本付
 オプション ■正面ネット付有 90本 ¥86,000(税込¥94,600)
 ◎設置工事費別途
 ◎設置の時、両サイドのフェンスより外方向へロープで張りますので、ロープ固定のための構造物及び固定杭が必要となります。

■バッティングゲージ用支線杭
1-33-010 本体¥17,000(税込¥18,700)
 ロープφ8×6m 杭L鋼50×L500 4本1組



正面ネット付 3打席 設置例

開閉タイプのバッティングゲージは、閉じた状態での移動や使用はしないで下さい
 ※本体価格には運賃・設置費・撤去処分費等の諸費用は含まれておりません。お問い合わせ下さい。

X型バッティングゲージ

X型バッティングゲージは、打撃時の出口部分のパイプがない為、危険な跳ね返り球を大幅に減らします。



写真は1-31-210X



写真は1-32-110X



固定タイプ



開閉タイプ



開閉タイプ
折畳式

■バッティングゲージDX型

1-32-110X 本体¥673,000(税込¥740,300)

前高3.3×後高2.8×奥行5×前幅5.5×後幅4m
鋼管φ60.5 ポリエチレン440T/90本無結
キャスターφ200 杭4本付

■バッティングゲージDX型 250SNP仕様

1-32-111X 本体¥760,000(税込¥836,000)

ノーバンクキャスターφ250(他仕様は上記と同じです)

◎設置工事費別途

■バッティングゲージBX型

1-31-210X 本体¥580,000(税込¥638,000)

前高3.3×後高2.8×奥行5×前幅5.5×後幅3m 控1.5m
鋼管φ60.5 300kg ポリエチレン440T/90本無結
キャスターφ200 杭4本付

■バッティングゲージBX型 250SNP仕様

1-31-211X 本体¥740,000(税込¥814,000)

ノーバンクキャスターφ250(他仕様は上記と同じです)

◎設置工事費別途

■折畳式バッティングゲージX型

1-31-430X 本体¥560,000(税込¥616,000)

前高3.3×後高2.8×奥行3×前幅4×後幅3.5m 控1.2m
鋼管φ48.6 ポリエチレン440T/90本無結
キャスターφ200 杭4本付

■折畳式バッティングゲージX型 250SNP仕様

1-31-431X 設計見積

ノーバンクキャスターφ250(他仕様は上記と同じです)

◎設置工事費別途

屋根付ブルペンゲージ

※風の影響を受けるため十分な安全対策が必要です



■屋根付ブルペンゲージ

1-34-110

高さ3.3×後高2.8×幅5×奥行4m 鋼管φ60.5 キャスターφ200 屋根エステル帆布
ポリエチレン440T/90本 杭6本付

◎設置工事費別途

設計見積



■屋根付ブルペンゲージ

1-34-120

高さ3×幅6×奥行5m 鋼管φ60.5 キャスターφ200 屋根エステル帆布
ポリエチレン440T/90本(天井部ネット無) 杭6本付

◎設置工事費別途

設計見積

強風時注意

※雪及び強風時には、シート及びネットを必要に応じて取りはずして下さい。
※屋根付ゲージは転倒防止アンカー及びコンクリート基礎工事が必要です。別途御見積り致します。

開閉タイプのバッティングゲージは、閉じた状態での移動や使用はしないで下さい

※本体価格には運賃・設置費・撤去処分費等の諸費用は含まれておりません。お問い合わせ下さい。

バッティングゲージ

◎接合部ボルト締めとなります。ご希望に応じて現地完全溶接も別途承ります。

野球

サッカー・フットサル
ハンドボール

ラケット・水球・ホッケー
ラクロス・ゴルフボール

バスケット・ゴルフ

テニス・バレー・卓球
バドミントン・ボウリング

陸上・ハンマー・砲丸
トレーニング・運動車・撮影台

グランド用品・遊具
フラッグボール
フロアシート

ベンチ・テント・七段

ネット工事(施工例)



▲折畳時(高3.3×奥行1.8×幅4.5m)

■折畳式バッティングゲージC型

1-31-410 本体¥700,000(税込¥770,000)
前高3.3×後高2.8×奥行4×前幅5.5×後幅4.5m 控1.5m 鋼管φ60.5
274kg ポリエチレン440T/90本無結 キャスターφ200 杭4本付

■折畳式バッティングゲージC型 250SNP仕様

1-31-411 本体¥860,000(税込¥946,000)
ノーバンクキャスターφ250(他仕様は上記と同じです)

◎設置工事費別途



▲折畳時(高3.3×奥行1.5×幅3.5m)

■折畳式バッティングゲージ 一打席用

1-31-430 本体¥499,000(税込¥548,900)
前高3.3×後高2.8×奥行3×前幅4×後幅3.5m 控1.2m
鋼管φ48.6 193kg ポリエチレン440T/90本無結 キャスターφ200 杭4本付

■折畳式バッティングゲージ 一打席用 250SNP仕様

1-31-431 本体¥499,000(税込¥548,900)
ノーバンクキャスターφ250(他仕様は上記と同じです)

◎設置工事費別途

設計見積



■バッティングゲージA型

1-31-110 本体¥740,000(税込¥814,000)
前高3.3×後高2.8×奥行5×前幅5.5×後幅3.5m 鋼管φ60.5 335kg
ポリエチレン440T/90本無結 キャスターφ200 杭4本付

■バッティングゲージA型 250SNP仕様

1-31-111 設計見積
ノーバンクキャスターφ250(他仕様は上記と同じです)

◎設置工事費別途



写真はφ250 ノーバンク仕様

■バッティングゲージB型

1-31-210 本体¥600,000(税込¥660,000)
前高3.3×後高2.8×奥行5×前幅5.5×後幅3m 鋼管φ60.5 270kg
ポリエチレン440T/90本無結 キャスターφ200 杭4本付

■バッティングゲージB型 250SNP仕様

1-31-211 本体¥809,000(税込¥889,900)
ノーバンクキャスターφ250(他仕様は上記と同じです)

◎設置工事費別途



■バッティングゲージJ型

1-32-120 設計見積
前高3.3×幅5×奥行7m 鋼管φ60.5
ポリエチレン440T/90本無結 キャスターφ200 杭4本付

■バッティングゲージJ型 250SNP仕様

1-32-121 設計見積
ノーバンクキャスターφ250(他仕様は上記と同じです)

◎設置工事費別途



■バッティングゲージD型

1-32-110 本体¥745,000(税込¥819,500)
前高3.3×後高2.8×奥行5×前幅5.5×後幅4m 鋼管φ60.5
ポリエチレン440T/90本無結 キャスターφ200 289kg 杭4本付

■バッティングゲージD型 250SNP仕様

1-32-111 本体¥898,000(税込¥987,800)
ノーバンクキャスターφ250(他仕様は上記と同じです)

◎設置工事費別途



■バッティングゲージF型

1-32-310 設計見積
前高3.3×後高2.8×奥行4×前幅5×後幅5m 鋼管φ60.5
272kg ポリエチレン440T/90本無結 キャスターφ200 杭4本付

■バッティングゲージF型 250SNP仕様

1-32-311 設計見積
ノーバンクキャスターφ250(他仕様は上記と同じです)

◎設置工事費別途



■バッティングゲージE型

1-32-210 設計見積
前高3.3×後高2.8×奥行4×前幅4.5×後幅3m 鋼管φ60.5
ポリエチレン440T/90本無結 キャスターφ200 190kg 杭4本付

■バッティングゲージE型 250SNP仕様

1-32-211 設計見積
ノーバンクキャスターφ250(他仕様は上記と同じです)

◎設置工事費別途



写真はφ250 ノーバンク仕様

■バッティングゲージ G型

1-32-510 本体¥490,000(税込¥539,000)
前高3.3×後高2.8×奥行4×前幅4.5×後幅3m 鋼管φ48.6
ポリエチレン440T/60本無結 キャスターφ150 176kg 杭4本付

■バッティングゲージ G型 250SNP仕様

1-32-511 本体¥600,000(税込¥660,000)
ノーバンクキャスターφ250(他仕様は上記と同じです)

◎設置工事費別途



■バッティングゲージ N型

1-32-610 本体¥440,000(税込¥484,000)
高3×奥行4×幅4m 鋼管φ42.7 ポリエチレン440T/90本無結
キャスターφ150 杭4本付

◎設置工事費別途



■バッティングゲージ 小型軽量

1-32-620 設計見積
高3×奥行3×幅4m 鋼管φ42.7 ポリエチレン440T/60本無結
キャスターφ100 杭4本付

◎設置工事費別途

開閉タイプのバッティングゲージは、閉じた状態での移動や使用はしないで下さい

※本体価格には運賃・設置費・撤去処分費等の諸費用は含まれておりません。お問い合わせ下さい。

バッティングゲージ

◎接合部ボルト締めとなります。ご希望に応じて現地完全溶接も別途承ります。

外枠より30cm離してワイヤーを張り、
ネットを取り付けてボールの跳ね返りを防ぎます。



■超安全設計バッティングゲージ SF-1型

1-32-810

高さ4×前幅6×後幅5×奥行6m ネット寸法:H3.7×幅5.4×後幅4.4×奥行5.7m 主材:φ60.5 ポリエチレン440T/90本
ノーパンクキャスターφ250 杭4本付

◎設置工事費別途

設計見積

■メッキ折畳バッティングゲージ 軽量タイプ

1-31-510

高さ2.7×幅3.5×奥行3m メッキ鋼管φ34
ポリエチレン440T/90本無結(天井44本) キャスターφ100

◎設置工事費別途

※トスバッティングフェンスは含まず

設計見積

オプション仕様



■大径ノーパンクキャスター φ250ストッパー付

K250SNP 7.13kg
本体¥36,000(税込¥39,600)

■大径ノーパンクキャスター φ300ストッパー無

K300NP 10.7kg
本体¥50,000(税込¥55,000)



■パイプ用防護マット 2m

1-50-510
本体¥15,500(税込¥17,050)
芯材:ポリエチレンフォーム(t)20
外皮:エステル帆布(緑)巾23×200cm
適応サイズφ60
◎取付費は含まず。◎詳細は御打合せ。



■ゲージ裏用肘置き 幅3mタイプ

1-50-610

設計見積
φ60.5パイプ用防護マット2m付
本体の種類によっては取付不可及び金額が
上がる場合があります。お問い合わせください。
◎取付費は含まず。◎詳細は御打合せ。



■緩衝マット メッシュ

1-50-520 本体¥24,000(税込¥26,400)
100×115×厚さ2.5cm 外皮ポリエステルメッシュネット
芯材厚み2.5cmポリエチレンマット 上下アイメッシュ



■緩衝シート メッシュ

1-50-530 本体¥18,000(税込¥19,800)
100×115cm マット無し
外皮ポリエステルメッシュネット二重 上下アイメッシュ

駐車スペースのネット張りご相談下さい。



■緩衝マット 帆布

1-50-540 本体¥40,000(税込¥44,000)
100×115cm 外皮エステル帆布
芯材チップウレタン40t 上下八目付



■緩衝シート 帆布

1-50-550 本体¥26,000(税込¥28,600)
100×115cm マット無し 外皮エステル帆布二重
上下八目付



駐車場施工前・施工後

カーポート施工前・施工後

駐車場トスバッティング

※本体価格には運賃・設置費・撤去処分費等の諸費用は含まれておりません。お問い合わせ下さい。

野球

ソフトボール・フットサル・ハンドボール

ラケット・水球・ホケイ・ラクロス・ゴルフボール

バスケット・ゴルフ

テニス・バレー・卓球・バドミントン・ボールカゴ

陸上・ハンマ・思い・トレーニング・運搬車・指板台

フットボール・フライングシート

ベンチ・テント・ヒナ段

ネット工事(施工例)

バックネット

◎接合部ボルト締めとなります。ご希望に応じて現地完全溶接も別途承ります。

野球

サッカー・フットサル・ハンドボール

ラケット・水球・ホッケー・ラグロス・ゴルフボール

バスケット・ゴルフ

テニス・バレー・卓球・バドミントン・ボウリング

陸上・ハンマー投げ、トレーニング・運搬車・播種機

グランド用品・遊具・フライングボール・フラッシュコート

ベンチ・テント・七段

ネット工事(施工例)



■バックネット オールアルミ製 移動式

1-21-740 本体¥960,000(税込¥1,056,000)
 高さ4×幅(2+6+2)m アルミφ60×3 ポリエチレン440T/60本無結
 キャスターφ200 杭5本付
 (写真は人工芝の為ウエイト10個にて固定(17-20-040/20kg/別途))



▲折畳時
 高さ3×奥行1.5×幅3.1m

◎写真は1-21-710

■バックネット オールアルミ製 据置式

1-21-710 本体¥400,000(税込¥440,000)
 高さ3×幅(2+3+2)m アルミφ60×3
 ポリエチレン440T/60本無結 杭4本付 68kg

■バックネット オールアルミ製 移動式

1-21-711 本体¥480,000(税込¥528,000)
 高さ3×幅(2+3+2)m アルミφ60×3
 ポリエチレン440T/60本無結 キャスターφ150 杭4本付 80kg



■バックネット折畳式 オールアルミ製 据置式

1-21-720 設計見積
 高さ4×幅(3.3+3.3+3.3)m アルミφ60×3
 ポリエチレン440T/90本無結 杭9本付



■バックネット オールアルミ製 転倒式

1-21-730 設計見積
 高さ4×幅(3.3+3.3+3.3)m アルミφ60×3
 ポリエチレン440T/90本無結

◎設置工事費別途



■バックネット固定式

1-21-610 設計見積
 高さ4×幅(2+5+2)m 鋼管φ60.5 ポリエチレン440T/60本無結 コンクリート壁

◎設置工事費別途 ◎基礎工事が必要です



■金網バックネット移動式 G型

1-21-531 設計見積
 高さ3×幅(2+4+2)m
 庇長さ1.5m 鋼管φ48.6
 金網張 150 鋼管φ48.6
 キャスターφ150 杭5本付

◎設置工事費別途



■金網バックネット

1-21-540 設計見積
 高さ4.3×幅(2.1+8.3+2.1)m 鋼管□50 金網張 150 鋼管φ48.6
 キャスターφ200 4分割

◎設置工事費別途 ◎基礎工事が必要です



■バックネット移動式A型

1-21-110 設計見積
 前高3.5×前幅8(正面3×5)×奥行1.5m 鋼管φ48.6 ポリエチレン440T/60本無結
 キャスターφ150 杭5本付 310kg

◎設置工事費別途

※本体価格には運賃・設置費・撤去処分費等の諸費用は含まれておりません。お問い合わせ下さい。

バックネット

◎接合部ボルト締めとなります。ご希望に応じて現地完全溶接も別途承ります。



■バックネット移動式M型

1-21-440

本体¥808,000(税込¥888,800)

高さ5×幅(3+7+3)m 鋼管φ48.6

ポリエチレン440T/60本無結 キャスターφ200 杭10本付

◎設置工事費別途



■バックネット移動式J型

1-21-430 本体¥780,000(税込¥858,000)

高さ4×幅(1.5+5+1.5)m 鋼管φ48.6

ベース角鋼管100×50 ポリエチレン440T/60本無結

キャスターφ250 杭5本付

◎設置工事費別途



■バックネット移動式D-1型

1-21-420 本体¥720,000(税込¥792,000)

高さ4×幅(1.5+5+1.5)m 鋼管φ48.6

ポリエチレン440T/60本無結 キャスターφ200

杭5本付 210kg

◎設置工事費別途



■バックネット据置式D型

1-21-410 本体¥580,000(税込¥638,000)

高さ4×幅(1.5+5+1.5)m 鋼管φ48.6

ポリエチレン440T/60本無結 杭5本付 185kg

◎設置工事費別途



■バックネット移動式F型

1-21-520 本体¥700,000(税込¥770,000)

高さ3×幅7×正面(3×5)×奥行1.5m 鋼管φ48.6

ポリエチレン440T/60本無結 キャスターφ150 杭5本付 239kg

◎設置工事費別途



■バックネット移動式B型

1-21-210 本体¥640,000(税込¥704,000)

高さ3.9×幅(2.1+6+2.1)m 庇長さ1.3m 鋼管φ48.6

ポリエチレン440T/60本無結 キャスターφ150 杭5本付 247kg

◎設置工事費別途



■バックネット移動式N型

1-21-450 本体¥380,000(税込¥418,000)

高さ3×幅(1.5+2.5+1.5)m 鋼管φ42.7

ポリエチレン440T/60本無結 キャスターφ150 杭4本付

◎設置工事費別途



■バックネット移動式C-1型

1-21-320 本体¥400,000(税込¥440,000)

高さ3×幅(2+3+2)m 庇長さ1.8m 鋼管φ48.6

ポリエチレン440T/44本無結 キャスターφ150

杭4本付 167kg



■バックネット移動式C型

1-21-310 本体¥363,000(税込¥399,300)

高さ3×幅(2+3+2)m 鋼管φ48.6

ポリエチレン440T/44本無結 キャスターφ150

杭4本付 137kg



■バックネット据置式H型

1-21-312 本体¥306,000(税込¥336,600)

高さ3×幅(2+3+2)m 鋼管φ48.6

ポリエチレン440T/44本無結 杭4本付 112kg

※本体価格には運賃・設置費・撤去処分費等の諸費用は含まれておりません。お問い合わせ下さい。

野球

ソフトボール・フットサル・ハンドボール

ラグビー・水球・ホッケー・ラクロス・ゴルフボール

バスケット・ゴルフ

テニス・バレー・卓球・バドミントン・ボウリング

陸上・ハンマー・思い・トレーニング・運搬車・掘削機

テニスコート用品・遊具・フットボール・フロアシート

ベンチ・テント・ヒート

ネオ工事(施工例)

練習ゲージ

◎接合部ボルト締めとなります。ご要望に応じて現地完全溶接も別途承ります。

野球



収納時

■移動式練習ゲージZ型

1-32-710 本体¥2,300,000(税込¥2,530,000)
 高さ3.6(2.9)×幅5.9(4.7)m 全長24m(収納時6m) 4台組 メッキ鋼管φ60.5
 ポリエチレン440T/60本無結 キャスターφ200

◎雪及び強風時には、シート及びネットを必要に応じて取りはずして下さい。
 ◎設置工事費別途



■固定式練習ゲージ

1-32-740 本体¥2,500,000(税込¥2,750,000)
 高さ4×幅5.8×全長21.6m メッキ鋼管φ60.5 ポリエチレン440T/90本
 ネットロープ昇降式 杭付

◎雪及び強風時には、シート及びネットを必要に応じて取りはずして下さい。
 ◎設置工事費別途

サッカー・フットサル・ハンドボール

ラケット・水球・ホッケー・アイス・ゴルフ

バスケット・ゴルフ

テニス・バレー・卓球・バドミントン・ボウリング

陸上・ハンマー・砲丸・トレーニング・運搬車・指揮台



■移動式練習ゲージ(ジャバラタイプ)

1-32-730 本体¥1,840,000(税込¥2,024,000)
 高さ4×幅4.18(3.8)×全長最大26(24)m 鋼管φ60.5 ポリエチレン440T/60本
 キャスターφ150 フレーム7台 支線杭6本 固定杭14本付

◎雪及び強風時には、シート及びネットを必要に応じて取りはずして下さい。
 ◎設置工事費別途



写真は1-32-735

■移動式練習ゲージ(ジャバラゲージソフトボール用全長18m)

1-32-725 本体¥1,200,000(税込¥1,320,000)
 高さ3.85(3.6)×幅4.1(3.8)m 全長20(18)m 鋼管φ48.6 ポリエチレン440T/44本
 キャスターφ150 フレーム5台 支線杭4本 固定杭10本付

■移動式練習ゲージ(ジャバラゲージソフトボール用全長15m)

1-32-735 本体¥1,000,000(税込¥1,100,000)
 高さ3.85(3.6)×幅4.1(3.8)m 全長17(15)m 鋼管φ48.6 ポリエチレン440T/44本
 キャスターφ150 フレーム4台 支線杭4本 固定杭8本付

◎雪及び強風時には、シート及びネットを必要に応じて取りはずして下さい。
 ◎設置工事費別途



■屋根付ブルベンゲージ(2台組)

1-34-122 設計見積
 高さ3×奥行5×幅6m 鋼管φ60.5 ポリエチレン440T/90本(天井部ネット無)
 屋根エステル帆布 杭12本付

◎雪及び強風時には、シート及びネットを必要に応じて取りはずして下さい。
 ◎設置工事費別途

特注仕様



外周目隠しフェンス設置仕様



ツープルベン×2連仕様

グランド用品・遊具・フライングボール・フロアシート

ベンチ・テント・七段

ネット工事(施工例)

※本体価格には運賃・設置費・撤去処分費等の諸費用は含まれておりません。お問い合わせ下さい。

特注練習ゲージ ご希望に合わせて形にいたします。



パイプにボールが当たらない様に柵とネットを離れたゲージ



屋上練習用ゲージ



昇降式ゲージ



二打席ゲージ



車庫内カーテン式



ゴルフネット昇降式



自宅庭練習ゲージ



駐車場に収納式ゲージ



収納時



■格納式練習ゲージW型 屋根付格納式投球打撃練習ゲージ

1-32-720

高さ4.2(3.8)×幅6(5.2)×全長最大24m 収納時12m 4台組 ポリエチレン440T/90本
主材:φ60.5スチール ノーバンクキャスターφ250 エステル帆布

◎雪及び強風時には、シート及びネットを必要に応じて取りはずして下さい。 ◎設置工事費別途

設計見積

■二打席練習ゲージ 固定式

1-32-750

高さ3.8×幅8×全長24m ポリエチレンネット(ゲージ部440T/90本 中間部440T/60本)
中間仕切ネットカーテン式 支線アンカー6本 杭付

◎雪及び強風時には、シート及びネットを必要に応じて取りはずして下さい。 ◎設置工事費別途

設計見積

強風時注意

※雪及び強風時には、シート及びネットを必要に応じて取りはずして下さい。
※屋根付ゲージは転倒防止アンカー及びコンクリート基礎工事が必要です。別途御見積り致します。

※本体価格には運賃・設置費・撤去処分費等の諸費用は含まれておりません。お問い合わせ下さい。

野球

ソフトボール・フットサル・ハンドボール

ラケット・水球・ホッケー・ラクロス・ゴルフボール

バスケット・ゴルフ

テニス・バレー・卓球・バドミントン・ボールカゴ

陸上・ハンマー投げ・トレーニング・運搬車・揚子台

テニスコート用品・遊具・フロアシート

ベンチ・テント・ヒナ段

ネット工事(施工例)

ダッグアウト・シェルター・日除け

完全溶接



■ダッグアウト(1台)

1-54-110

本体¥724,000(税込¥796,400)

ネットポリエチレン440T/44本 鋼管φ60.5
高さ2.2×幅7.5×奥行2.3m
屋根エステル帆布 杭付

◎工事費別途
◎基礎及びアンカー工事が必要です。

野球

サッカー・フットサル・ハンドボール

ラケット・水球・ホッケー・アイス・ゴルフボール

バスケット・ゴルフ

テニス・バレー・卓球・バドミントン・ボウリング

陸上・ハンマー・砲丸・トレーニング・運搬車・播種機

ゴルフ用品・遊具・フライングディスク・フラッシュシート

ベンチ・テント・七段

ネット工事(施工例)

完全溶接



完全溶接



■防球フェンス 1×5m ダッグアウト前棚付(1台)

1-43-216 本体¥110,000(税込¥121,000)
1×5m 奥0.6m 鋼管φ34 ポリエチレン440T/44本

■ダッグアウト前フェンス 防護マット付(1台)

1-43-310 0.7×3.9m 鋼管φ48.6 ポリエチレン440T/90本 ウレタンマット(大)20mm 外皮エステル帆布

◎工事費別途

設計見積

ダッグアウト 特注設置例



■シェルター 置式(1台)

1-54-210 本体¥510,000(税込¥561,000)

高さ2×幅4.2×奥行2m 鋼管φ48.6 ターボリンシート張 チェーン杭(L400)4本付 (ベンチ含まず)

◎工事費別途 ◎基礎及びアンカー工事が必要です。

■シェルター 移動式(1台)

1-54-220 本体¥480,000(税込¥528,000)

高さ2×幅3.6×奥行2m 鋼管φ48.6 ターボリンシート張 キャスターφ150 チェーン杭(L400)4本付 (ベンチ含まず)

◎工事費別途 ◎基礎及びアンカー工事が必要です。



■シェルター 移動式(1台)

1-54-230 本体¥420,000(税込¥462,000)

高さ1.9×幅4×奥行1.15m 鋼管φ48.6 ターボリンシート張 キャスターφ150 チェーン杭(L400)4本付

◎工事費別途 ◎基礎及びアンカー工事が必要です。

■シェルター 移動式(1台)

1-54-240

高さ2×幅2.5×奥行1.7m 鋼管φ42.7 キャスターφ100 チェーン杭(L400)4本付 エステル帆布シート

◎工事費別途 ◎基礎及びアンカー工事が必要です。

設計見積

強風時注意

※雪及び強風時には、シート及びネットを必要に応じて取りはずして下さい。
※屋根付ゲージは転倒防止アンカー及びコンクリート基礎工事が必要です。別途御見積り致します。

ダッグアウト及びシェルターは転倒防止アンカー及びコンクリート基礎工事が必要です。別途お見積り致します。

※本体価格には運賃・設置費・撤去処分費等の諸費用は含まれておりません。お問い合わせ下さい。

カウント表示板各種



LEDカウント表示板付スコアボード

1-47-350

高さ3.7×巾9.3×奥行1.3m 階段付 得点板変更用足場付
スコアボード/高さ1.5m×巾6m 無線式カウント表示板/高さ1.5m×巾1.8m チームロゴ挿入可(要相談)
マグネット付チーム名プレート4枚 得点プレート(0~9)70枚付 主材□100 □75×45 φ60.5

◎設置工事費別途 ◎電気工事要

設計見積

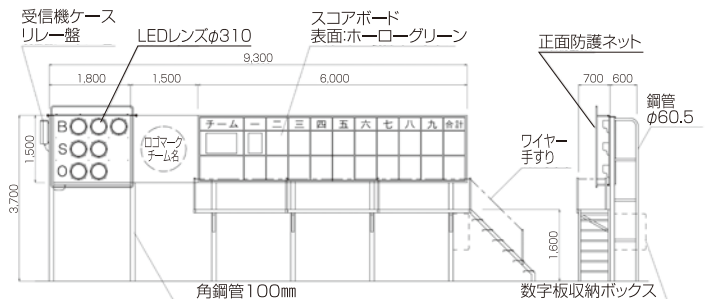

※設置場所により、配置は異なります。

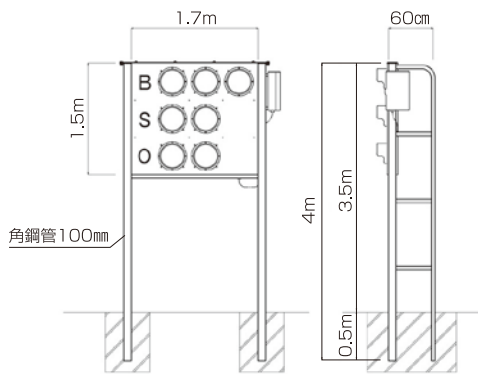

無線式LEDカウント表示板 単独支持枠型

1-47-231

H3.5×1.9×0.6m 鋼管□100mm

◎前面防球ネットはオプション ◎基礎工事 設置工事別途 ◎電気工事要

設計見積

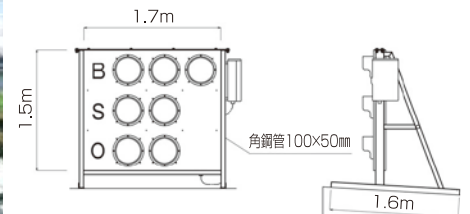

無線式LEDカウント表示板 屋根置き式

1-47-240

H1.7×1.8×1.6m 鋼管100×50

◎本体設置にはアンカー工事が別途必要です。 ◎電気工事要

無線式LEDカウント表示板 本体のみ

1-47-230

H1.5×1.7×0.15m LEDレンズφ310

◎設置工事費別途 ◎電気工事要

本体¥2,400,000(税込¥2,640,000)

設計見積

カウント表示板設置例



●壁面設置・ダッグアウト屋根設置・地面から立上設置●防護ネット取付●基礎工事設置工事 等ご要望に合わせて見積いたします。



移動式BSOカウント表示機(LED)

1-53-240 本体¥768,000(税込¥844,800)

高さ1.5×巾0.9×奥行1.3m 主材□75×45 キャスターφ150
カウント表示板φ150(01-53-141)付



卓上コントローラー

無線式携帯型LEDカウント表示板 本体のみ φ150

1-53-141 本体¥615,000(税込¥676,500)

高さ63×巾79×奥行6.5cm LEDφ150mm VCコード付 無線有効距離300m

無線式携帯型LEDカウント表示板 本体のみ φ200

1-53-160 本体¥899,400(税込¥989,340)

高さ78×巾94×奥行6.5cm LEDφ200mm VCコード付 無線有効距離300m
◎スコアボード等への取付も可能です。



完全溶接

無線式携帯型LEDカウント表示板 架台付 φ150

1-53-151 本体¥716,000(税込¥787,600)

高さ68×巾86×奥行60cm 足ゴム付 スチール製

無線式携帯型LEDカウント表示板 架台付 φ200

1-53-170 本体¥1,010,000(税込¥1,111,000)

高さ83×巾101×奥行60cm 足ゴム付 スチール製
◎スコアボード等への取付も可能です。



コントローラー

ACアダプタ

BSOカウント表示機(LED)

1-51-081

本体¥269,600(税込¥296,560)

高さ36×巾50×奥行3cm(角保護材含まず)
無線式コントローラー ACアダプタ付

LEDφ250mmタイプもあります。お問い合わせください。

スコアボードは風の影響を受けるため、十分な安全対策が必要です。

※本体価格には運賃・設置費・撤去処分費等の諸費用は含まれておりません。お問い合わせ下さい。

スコアボード

野球

サッカー・フットサル・ハンドボール

ラケット・水球・ホッケー・アイス・ゴルフ

バスケット・ゴルフ

テニス・バレー・卓球・バドミントン・ボールカゴ

陸上・ハンマー・砲丸・トレーニング・連綿車・撮影台

グラウンド用品・遊具・フライングボール・フロアシート

ベンチ・テント・七段

ネット工事(施工例)



■スコアボード大型固定式

1-47-340

高さ3.8×巾7×奥行1.4m 鋼管口100mm チョーク書黒板1.5×5.3m 足場・階段・手すり付・数字板収納箱付
◎設置工事費別途

設計見積



■得点板収納ボックス
1-47-450

設計見積

数字プレート(マグネット)を収納できます。

■マグネット付数字板
切抜文字 大型用

1-47-410

設計見積

チーム名板(45×65cm)3枚
切抜数字板(45×23cm)70枚
マグネット付複合板



■スコアボード大型移動式

1-47-170 本体¥560,000(税込¥616,000)

高さ3×巾5×奥行2m 鋼管口50mm キャスターφ150
塗装鋼板1.5×5m(チョーク不可)

完全溶接



7個のプレートを
組み合わせて数字にします。

■マグネット付デジタル数字板
切抜文字 大型用

1-47-420

42×24cm(7個組) 22組 マグネット付複合板

設計見積



■数字マグネットシート

1-47-440

チーム名板(45×65cm)3枚 数字板(45×23cm)70枚
マグネットシート+カッティングシート

設計見積



■スコアボード固定式

1-47-330 本体¥1,350,000(税込¥1,485,000)

高さ2.2×巾5m×奥行0.6m 鋼管口75mm チョーク書黒板1.2×5m
引掛式チーム名板2枚 両面数字板50枚

◎設置工事費別途



■スコアボード屋根付固定式 アルミ製

1-47-320 本体¥520,000(税込¥572,000)

高さ1.8×3.84m アルミ支柱φ120 チョーク書き黒板0.8×3.6m
カウント表示付

◎設置工事費別途



■スコアボード屋根付固定式 アルミ製

1-47-311 本体¥470,000(税込¥517,000)

高さ1.8×3.84m アルミ支柱φ120 チョーク書黒板0.8×3.6m

■スコアボード屋根無固定式 アルミ製

1-47-310 本体¥400,000(税込¥440,000)

高さ1.8×3.84m アルミ支柱φ120 チョーク書黒板0.8×3.6m

◎設置工事費別途

スコアボード

特注品製作
致します!!

ホワイトボード・
チョーク書きボード等



チーム名	1	2	3	4	5	6	7	8	9	10	11	12	合計

サイズ御指定下さい。

スコアボードは風の影響を受けるため、十分な安全対策が必要です。

※本体価格には運賃・設置費・撤去処分費等の諸費用は含まれておりません。お問い合わせ下さい。

スコアボード



■スコアボード屋根付 移動式

1-47-140 本体¥693,000(税込¥762,300)
 高さ1.86×巾4.1×奥行1.3m 鋼管□75mm キャスターφ150
 チョーク書き黒板0.8×4m カウントボード付
 マグシートチーム名板2枚 引掛式両面数字板30枚



■スコアボード屋根付 移動式

1-47-160 本体¥543,000(税込¥597,300)
 高さ2.7×巾4.7×奥行1.7m 鋼管□75mm キャスターφ150
 チョーク書き黒板0.8×4.7m カウント表示付
 数字板含まず



■スコアボード移動式

1-47-110 本体¥380,000(税込¥418,000)
 高さ1.5×巾3.2×奥行1m 鋼管□75mm キャスターφ150
 チョーク書き黒板0.6×3.2m
 数字板含まず



■スコアボード移動式

1-47-120 本体¥154,000(税込¥169,400)
 高さ1.6×巾1.8×奥行0.8m 鋼管□50mm キャスターφ100
 チョーク書き黒板0.6×1.8m

■スコアボード(板のみ)

1-47-121 本体¥57,000(税込¥62,700)
 高さ0.6×1.8m チョーク書き



■スコアボード移動式

1-47-124 本体¥198,000(税込¥217,800)
 高さ1.6×巾1.8×奥行0.8m 鋼管□50mm キャスターφ100
 チョーク書き黒板0.6×1.8m BSOカウントボード0.6×0.6m
 マグネットシートφ12cm



表・裏両面マグネットになっています。
 常時、全ピース使用するため紛失の心配がありません。

■可変数字マグネットシートSL/1枚

1-47-430 本体¥2,400(税込¥2,640)
 マグネットシート12.6×18.9cm
 カラー 白地(黒文字) 緑地(白文字)

■可変数字マグネットシートSM/1枚

1-47-432 本体¥1,800(税込¥1,980)
 マグネットシート10×15cm
 カラー 白地(黒文字) 緑地(白文字)



■スコアボード移動式 7回

1-47-150 本体¥116,000(税込¥127,600)
 高さ1.4×巾1.85×奥行0.8m ホワイトボード0.9×1.8m
 数字板含まず

■7回用マグシート数字セット

1-47-151 本体¥64,000(税込¥70,400)
 マグシート数字板15×11cm 40枚 チーム15×22cm 4枚



■スコアボード移動式 9回

1-47-152 本体¥116,000(税込¥127,600)
 高さ1.4×巾1.85×奥行0.8m ホワイトボード0.9×1.8m
 数字板含まず

■9回用マグシート数字セット

1-47-153 本体¥89,000(税込¥97,900)
 マグシート数字板15×11cm 60枚 チーム15×22cm 4枚



引掛式プラスチック製数字板 フック付スコアボード

数字板各種 大きさ・材質等
 お問い合わせください。

設置例



スコアボードは風の影響を受けるため、十分な安全対策が必要です。
 ※本体価格には運賃・設置費・撤去処分費等の諸費用は含まれておりません。お問い合わせ下さい。

野球

サッカー・フットサル・ハンドボール

ラグビー・水球・ホッケー・アイスホッケー・ゴルフ

バスケット・ゴルフ

テニス・バレー・卓球・バドミントン・ボウリング

陸上・ハンマー投げ・トレーニング・運搬車・掘削機

グランド用品・遊具・フロッピーシート

ベンチ・テント・上段

ネット工事(施工例)



●天井昇降式ゲージ(独立基礎)



●金網→ポリエチレンネットに



●特注金網バックネット



●鳥籠ゲージ(電柱式)



●天井ネット



●天井ネット



●天井ネット

野球場工事例2

◎現場に合わせて設計・施工いたします。



●屋根付投球練習場



●打撃練習場



●ホームランライン施工(シート方式)



施工前



施工後

●ブルペンネット張



●室内練習場



●バックネット前打撃用カーテン



●特注ベンチ



防護マット工事



ダッグアウト内ゴムマット設置



施工前



完成

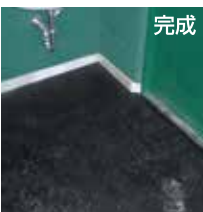

完成



施工前



施工前



完成

野球

サッカー・フットサル・ハンドボール

ラグビー・水球・ホッケー・ラクロス・ゴルフ

バスケット・ゴルフ

テニス・バレー・卓球・バドミントン・ボウリング

陸上・ハンマー投げ・トレーニング・運搬車・掘削台

各種下備品・遊具・フロッグボール・フロアシート

ベンチ・テント・ヒレ段

ネット工事(施工例)

学校教育に最適なサッカーゴール

安全性

重量が軽い事
十分な強度
ゴール自身が倒れにくい事

コスト

耐用年数が長い事
ガタがなく
高強度である事

重大事故防止

重心が低く後方にある事が重要

経費削減

完全溶接、ねじ不使用により長寿命



最終コスト = 購入価格 ÷ 使用年数

- 同等品の購入価格はメーカー間で大差なし▶使用年数が重要▶2倍で半分、3倍なら3分の1
- テクノの完全溶接ゴールはねじ不使用▶**経年によるねじの緩み、へたり、ガタガタ化の懸念なし**
- 耐用年数は？
 - ▶溶接不良や、乱暴な取扱いが無ければすり切れるまで
 - ▶**長すぎて推定できません**

溶接には万全の注意を払っています。



納品は組立無しで、トラックから降ろすだけ。撤去は当社社員にお任せ、処分まで請け負います!!



テクノゴール溶接頑丈エピソード



平成19年10月 台風にて

①神奈川県:
台風により倒木があり、ゴールを直撃。ゴールが潰れる程の衝撃でした。それでも、溶接部はとれませんでした。

②静岡県内
ゴールの移動に自動車で牽引(!)。杭を外し忘れてハの字に変形する程引っ張りました。それでも溶接部はとれませんでした。※車で引っ張って移動は、絶対にしないでください。

TECHNOからあなたの町へ 完全溶接アルミゴールを届けます!!



累計販売台数 6800対 突破

※平成11年6月よりの販売実績となります。
※アルミ製サッカーゴール・フットサルゴール・ハンドゴールの実績となります。

野球

サッカー・フットサル
ハンドボール

ラグビー：水球・ホッケー！
ラクロス・ゴールボール

バスケット・ゴルフ

テニス・バレー・卓球・
バドミントン・ボウリング

陸上：ハンマー投げ・
トレーニング・運搬車・指輪台

フリスビー・遊具
フロアシート

ベンチ・テント・ヒブ段

ネコ工事（施工例）

一般サッカーゴール 完全溶接。クロスバー一本物。組立式別途製作いたします。

完全溶接



■一般サッカーゴール オールアルミ ストライカー S70(対)



3-21-710 本体¥450,000(税込¥495,000)

間口2.44×7.32m 全奥行上1.39下2.22m
クロスバーφ120 ベースφ70 控φ60
重量72kg/台 杭8本付 ネット別

■ストライカー S70 ウェイト仕様(対)



3-21-715 本体¥520,000(税込¥572,000)

間口2.44×7.32m 全奥行上1.39下2.22m
クロスバーφ120 ベースφ70 控φ60
重量72kg/台 ネット別
ゴールウエイト(3-31-130W80) 20kg×4個付
(杭は付属しておりません。)

完全溶接



■一般サッカーゴール オールアルミ ストライカー S100(対)



3-21-720 本体¥620,000(税込¥682,000)

間口2.44×7.32m 全奥行上1.39下2.22m クロスバーφ120
ベースφ100 控φ60 重量80kg/台 杭8本付 ネット別

■ストライカー S100 ウェイト仕様(対)



3-21-725 本体¥680,000(税込¥748,000)

間口2.44×7.32m 全奥行上1.39下2.22m クロスバーφ120
ベースφ100 控φ60 重量80kg/台 ネット別
ゴールウエイト(3-31-130W100) 20kg×4個付
(杭は付属しておりません。)

ウェイト仕様サッカーゴールのご紹介

近年、人工芝グラウンドへのサッカーゴールの需要が増加する傾向となり、お客様よりの要望が高まって来た為、新たにゴールウエイト仕様のサッカーゴールの品番をつくる運びとなりました。

SGの規格で決められておりますのは、1台のゴールの後方の角に、20kgのウエイトを2個です。その為、ご予算に応じて適時お求めいただけますよう、1組4個付を設定しております。より安全をお求めの方は、ゴールウエイトを追加でお求めください。



■一般サッカーゴール 抜差式 オールアルミ(対)

3-21-310 設計見積

間口2.44×7.32m クロスバーφ120 ネット別

※ゴールネットはP52をご覧ください。

※本体価格には運賃・設置費・撤去処分費等の諸費用は含まれておりません。お問い合わせ下さい。

野球

サッカー・フットサル・ハンドボール

ラケット・水球・ホッケー・アイスホッケー

バスケット・ゴルフ

テニス・バレー・卓球・バドミントン・ボウリング

陸上・ハンマー投げ・トレーニング・連籠車・撮像台

グラウンド用品・遊具・フライングボール・フロアシート

ベンチ・テント・七段

ネット工事(施工例)

一般サッカーゴール 完全溶接。クロスバー一本物。組立式別途製作いたします。



■一般サッカーゴール 後方控え無し オールアルミ(対)
3-21-551 本体¥720,000(税込¥792,000)
 間口2.44×7.32m 全奥行上1.42下2.32m クロスバーφ120 ベースφ100-φ80
 サイド上部φ80 重量76kg/台 杭8本付 ネット別 補強柱無し

■一般サッカーゴール 後方控え無し オールアルミ ウェイト仕様(対)
3-21-555 本体¥780,000(税込¥858,000)
 間口2.44×7.32m 全奥行上1.42下2.32m クロスバーφ120 ベースφ100-φ80
 サイド上部φ80 重量76kg/台 ネット別 補強柱無し
 ゴールウェイト(3-31-130W100) 20kg×4個付
 (杭は付属しておりません。)



■一般サッカーゴール 折畳式 オールアルミ(対)
3-21-561 本体¥580,000(税込¥638,000)
 間口2.44×7.32m 全奥行上1.39下2.22m クロスバーφ120 ベースφ70 控φ60 杭8本付 ネット別 80kg/台

■少年用サッカーゴール 折畳式 オールアルミ(対)
3-21-661 本体¥550,000(税込¥605,000)
 間口2.15×5m 全奥行上0.94下1.8m クロスバーφ120 ベースφ70 控φ60 杭8本付 ネット別 60kg/台



■一般セカンドゴール オールアルミ(対)
3-21-530 本体¥380,000(税込¥418,000)
 間口2.44×7.32m 奥行1.58m クロスバーφ80 ベースφ70 控φ60 重量56kg/台
 ネット付 ポリエチレン440T/60本 白 杭別



■一般サッカーゴール スチール製(対)
3-21-140 本体¥420,000(税込¥462,000)
 間口2.44×7.32m 奥行上1.37下2.2m 100×100角鋼管
 杭8本付 ネット別 185kg/台



■一般サッカーゴール スチール製(対)
3-21-150 本体¥420,000(税込¥462,000)
 間口2.44×7.32m 奥行上1.37下2.2m 101.6丸鋼管
 杭8本付 ネット別 162kg/台

※ゴールネットはP52をご覧ください。

※本体価格には運賃・設置費・撤去処分費等の諸費用は含まれておりません。お問い合わせ下さい。

少年サッカーゴール 完全溶接。クロスバー一本物。組立式別途製作いたします。

完全溶接



■少年サッカーゴール オールアルミ ストライカー JS70SG(対)



3-21-910 本体¥434,000(税込¥477,400)
 間口2.15×5m 全奥行上0.94下1.82m クロスバーφ120 ベースφ70 控φ60
 重量63kg/台 杭8本付 ネット別

■ストライカー JS70SG ウェイト仕様(対)



3-21-915 本体¥500,000(税込¥550,000)
 間口2.15×5m 全奥行上0.94下1.82m クロスバーφ120 ベースφ70 控φ60
 重量63kg/台 ネット別
 ゴールウェイト(3-31-130W80) 20kg×4個付
 (杭は付属していません。)

完全溶接



■少年サッカーゴール オールアルミ ストライカー JS80SG(対)



3-21-920 本体¥520,000(税込¥572,000)
 間口2.15×5m 全奥行上0.94下1.82m クロスバーφ120 ベースφ80 控φ60
 重量65kg/台 ネット別

■ストライカー JS80SG ウェイト仕様(対)



3-21-925 本体¥580,000(税込¥638,000)
 間口2.15×5m 全奥行上0.94下1.82m クロスバーφ120 ベースφ80 控φ60
 重量65kg/台 ネット別
 ゴールウェイト(3-31-130W80) 20kg×4個付
 (杭は付属していません。)

完全溶接



■少年サッカーゴール オールアルミ ストライカー φ100SG(対)



3-21-930 本体¥420,000(税込¥462,000)
 間口2.15×5m 全奥行上0.92下1.8m クロスバーφ100 ベースφ70 控φ60
 重量56kg/台 杭6本付 ネット別

■ストライカー φ100SG ウェイト仕様(対)



3-21-935 本体¥490,000(税込¥539,000)
 間口2.15×5m 全奥行上0.92下1.8m クロスバーφ100 ベースφ70 控φ60
 重量56kg/台 ネット別
 ゴールウェイト(3-31-130W80) 20kg×4個付
 (杭は付属していません。)

完全溶接



■少年サッカーゴール オールアルミ ストライカー JS70(対)

3-21-810 本体¥420,000(税込¥462,000)
 間口2.15×5m 全奥行上0.94下1.82m クロスバーφ120 ベースφ70 控φ60
 重量53kg/台 杭8本付 ネット別

完全溶接



■少年サッカーゴール オールアルミ クロスバーφ100(対)

3-21-830 本体¥410,000(税込¥451,000)
 間口2.15×5m 全奥行上0.92下1.8m クロスバーφ100 ベースφ70 控φ60 重量48kg/台 杭6本付 ネット別

※ゴールネットはP52をご覧ください。

※本体価格には運賃・設置費・撤去処分費等の諸費用は含まれておりません。お問い合わせ下さい。

野球

サッカー・フットサル・ハンドボール

ラケット・水球・ホッケー・ラグロス・ゴールボール

バスケット・ゴルフ

テニス・バレー・卓球・バドミントン・ボウリング

陸上・ハンマー投げ・トレーニング・連綿車・撮影台

グランド用品・遊具・フラッグボール・フライングシート

ベンチ・テント・七段

ネット工事(施工例)

少年サッカーゴール 完全溶接。クロスバー一本物。組立式別途製作いたします。

完全溶接



■少年サッカーゴール オールアルミ クロスバーφ80(対)
3-21-840 本体¥320,000(税込¥352,000)
 間口2.15×5m 全奥行上0.9下1.78m クロスバーφ80 ベースφ60 控φ45 重量42kg/台 杭8本付 ネット別

完全溶接



■少年サッカーゴール 後方控え無し オールアルミ(対)
3-21-650 本体¥550,000(税込¥605,000)
 間口2.15×5m 全奥行上0.94下1.82m クロスバーφ120 ベースφ80 控φ60 重量60kg/台 杭8本付 ネット別

折畳式サッカーゴール



■少年用セカンドゴール 組立式折畳式 オールアルミ(1台)
3-21-670 本体¥210,000(税込¥231,000)
 間口2.15×5m 全奥行1.3m クロスバーφ70 ベースφ70 控φ45
 重量40kg/台 ネット付 ポリエチレン440T/44本 白 杭別 ネットフック無し



■少年用セカンドゴール オールアルミ(対)
3-21-541 本体¥320,000(税込¥352,000)
 間口2.15×5m 全奥行1.27m クロスバーφ70 ベースφ60 控φ45
 ネット付 ポリエチレン440T/60本 白 杭別 ネットフック無し 32kg/台

スチール製少年サッカーゴール



■少年サッカーゴール スチール製(対)
3-21-241 本体¥340,000(税込¥374,000)
 間口2.15×5m 全奥行上0.92下1.8m 100×100角鋼管 杭8本付 ネット別 133kg/台
3-21-251 本体¥320,000(税込¥352,000)
 間口2.15×5m 全奥行上0.9下1.78m 75×75角鋼管 杭8本付 ネット別 107kg/台



■少年サッカーゴール スチール製(対)
3-21-261 本体¥330,000(税込¥363,000)
 間口2.15×5m 全奥行上0.92下1.8m 101.6丸鋼管 杭8本付 ネット別 119kg/台
3-21-271 本体¥320,000(税込¥352,000)
 間口2.15×5m 全奥行上0.9下1.78m 76.3丸鋼管 杭8本付 ネット別 97kg/台

※ゴールネットはP52をご覧ください。

※本体価格には運賃・設置費・撤去処分費等の諸費用は含まれておりません。お問い合わせ下さい。

野球

サッカー・フットサル
 ハンドボール

ラケット・水球・ホッケー
 ラクロス・ゴールボール

バスケット・ゴルフ

テニス・バレー・卓球
 バドミントン・ボウリング

陸上・ハンマー・思い
 トレーニング・運搬車
 掲揚台

フットボール
 フロアシート

ベンチ・テント・ヒナ段

ネオ工事(施工例)

ビーチサッカーゴール 完全溶接。クロスバー一本物。組立式別途製作いたします。

完全溶接



■ビーチサッカーゴール オールアルミ(対)

3-21-681 本体¥500,000(税込¥550,000)

黄色 間口2.2×5.5m クロスバーφ100 控φ60 ベースφ70 サンドウエイト15kg(袋のみ、3-31-620)8枚付 ネット別

■ビーチサッカーゴールネット(対)

3-41-120 本体¥76,000(税込¥83,600)

ポリエチレン 440T/90本 白 角目

練習用ゴール



■練習用ゴール(1台)

3-24-230 [一般サッカー]

本体¥200,000(税込¥220,000)

間口2.44×7.32m φ80アルミパイプ ベース1.2m 鋼板 杭4本付 ネット付 440T/60本 ネットフック無し

3-24-220 [少年サッカー]

本体¥190,000(税込¥209,000)

間口2.15×5m φ80アルミパイプ ベース1.2m 鋼板 杭4本付 ネット付 440T/60本 ネットフック無し

完全溶接



■練習用両面ゴール オールアルミ(1台)

3-24-310 [一般サッカー]

本体¥400,000(税込¥440,000)

間口2.44×7.32×全奥行2m クロスバーφ100 ゴールネット付 440T/90本 杭4本付

3-24-320 [少年サッカー]

本体¥370,000(税込¥407,000)

間口2.15×5×全奥行2m クロスバーφ100 ゴールネット付 440T/90本 杭4本付

ラグビーサッカーゴール



ラグビーポストのみ取外し可能ですので、通常時一般サッカーゴールとして使用できます。

■ラグビー・サッカーゴール オールアルミ(対)

3-24-610

設計見積

間口2.44×7.32 控上1.39 ベース2.22m 杭8本付 クロスバーφ120 控えφ60 ベースφ70 ラグビーポストφ80取外式 ネット別

※ゴールネットはP52をご覧ください。

※本体価格には運賃・設置費・撤去処分費等の諸費用は含まれておりません。お問い合わせ下さい。

フットサルゴール 完全溶接。クロスバー一本物。組立式別途製作いたします。



■セーフティマット

3-31-710 本体¥90,000(税込¥99,000)
 φ80用 セーフティマット1セット(4本入り)
 厚み30×高さ1800mm 芯材:ウレタン 外皮:ターポリン

■フットサルゴール オールアルミ(対) ※セーフティマット含まず

3-22-570 本体¥250,000(税込¥275,000)
 間口2×3m 全奥行上0.83下1.3m クロスバーφ80 ベース控φ45 杭6本付 ネット別 28kg/台

■フットサルゴール 室内用 オールアルミ(対)

3-22-580 本体¥290,000(税込¥319,000)
 間口2×3m 全奥行上0.83下1.3m クロスバーφ80 ベース控φ45 下部ゴム付 ネット別 29kg/台

■フットサルゴール オールアルミウエイト仕様(対)

3-22-575 本体¥310,000(税込¥341,000)
 間口2×3m 全奥行上0.83下1.3m クロスバーφ80 ベース控φ45
 ゴールウエイト(3-31-120W60)15kg×4個付 重量28kg ネット別



■フットサルゴール オールアルミ(対)

3-22-511 本体¥300,000(税込¥330,000)
 間口2×3m 全奥行上0.83下1.31m クロスバーφ80 ベース控φ60 重量35kg/台 杭6本付 ネット別

■フットサルゴール 室内用 オールアルミ(対)

3-22-531 本体¥320,000(税込¥352,000)
 間口2×3m 全奥行上0.83下1.31m クロスバーφ80 ベース控φ60 重量36kg/台 下部ゴム付 ネット別

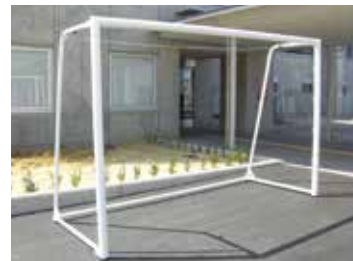

屋外用

折畳時

■フットサルゴール 折畳式 室内用 オールアルミ(対)

3-22-540 本体¥340,000(税込¥374,000)
 間口2×3m 全奥行上0.83下1.31m クロスバーφ80 ベース控φ60 重量41kg 下部足ゴム付 ネット別

■フットサルゴール 折畳式 屋外用 オールアルミ(対)

3-22-550 本体¥320,000(税込¥352,000)
 間口2×3m 全奥行上0.83下1.31m クロスバーφ80 ベース控φ60 重量40kg 杭6本付 ネット別



■フットサルゴール エコノミー型 オールアルミ(対)

3-22-560 本体¥230,000(税込¥253,000)
 間口2×3m 全奥行上0.81下1.28m クロスバーφ60 ベース控φ45 杭6本付 ネット別 26kg/台



■フットサルゴール オールアルミ(対)

3-22-520 本体¥210,000(税込¥231,000)
 間口2×3m 全奥行上0.8下1.27m アルミφ45 杭6本付 ネット別 ネットフック無 17kg/台



■フットサルゴール スチール製(対)

3-22-211 本体¥230,000(税込¥253,000)
 間口2×3m 全奥行上0.82下1.31m 75×75角鋼管 杭6本付 ネット別 80kg/台

3-22-221 本体¥230,000(税込¥253,000)
 間口2×3m 全奥行上0.82下1.3m 76.3丸鋼管 杭6本付 ネット別 69kg/台



■フットサルゴール スチール製(対)

3-22-230 本体¥210,000(税込¥231,000)
 間口2×3m 全奥行上0.8下1.27m 50×50角鋼管 杭6本付 ネット別 46kg/台

※ゴールネットはP52をご覧ください。

※本体価格には運賃・設置費・撤去処分費等の諸費用は含まれておりません。お問い合わせ下さい。

野球

サッカー・フットサル・ハンドボール

ラケット・水球・ホッケー・ラクロス・ゴールボール

バスケット・ゴルフ

テニス・バレー・卓球・バドミントン・ボウリング・カゴ

陸上・ハンマー・思い・トレーニング・運搬車・揚台

各種下備品・遊具・フックボール・フロアシート

ベンチ・テント・ヒート

ネット工事(施工例)

野球

サッカー・フットサル・ハンドボール

ラケット・水球・ホッケー・アイスホッケー

バスケット・ゴルフ

テニス・バレー・卓球・バドミントン・ボウリング

陸上・ハンマー投げ・トレーニング・運搬車・播種機

グランド用品・遊具・フライングボール・フロアシート

ベンチ・テント・七段

ネット工事(施工例)



特注ミニゴール 製作します

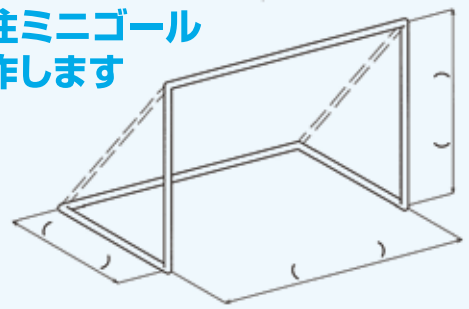

□材質:アルミ・スチール □パイプ径:φ
□室内・外 □控:有・無

上記図に寸法をご記入頂ければ、
特注ミニゴール製作致します。

■ミニゴール キャスター付アルミ製(対)
3-24-421 本体¥186,000(税込¥204,600)
3×2×1m φ60アルミ 特大キャスター φ200付 ネット付 440T/45本(グリーン)



■ミニゴール アルミ製(対)
3-23-410 本体¥150,000(税込¥165,000)
3×2×1m φ60アルミ ネット付 440T/45本(グリーン)
3-23-420 本体¥140,000(税込¥154,000)
3×2×1m φ45アルミ ネット付 440T/45本(グリーン)
3-23-460 本体¥108,000(税込¥118,800)
2×1.5×1m φ45アルミ ネット付 440T/36本(ホワイト)
3-23-470 本体¥105,000(税込¥115,500)
2×1×1m φ45アルミ ネット付 440T/36本(ホワイト)

■ミニゴール 後部控付アルミ製(対)
3-23-510 本体¥176,000(税込¥193,600)
3×2×1m φ60アルミ 控φ45 ネット付 440T/45本(グリーン)
3-23-520 本体¥160,000(税込¥176,000)
3×2×1m φ45アルミ 控φ30 ネット付 440T/45本(グリーン)
3-23-560 本体¥122,000(税込¥134,200)
2×1.5×1m φ45アルミ 控φ30 ネット付 440T/36本(ホワイト)
3-23-570 本体¥118,000(税込¥129,800)
2×1×1m φ45アルミ 控φ30 ネット付 440T/36本(ホワイト)

■ミニゴール 室内用 アルミ製(対)
3-23-440 本体¥180,000(税込¥198,000)
3×2×1m φ60アルミ ネット付 440T/45本(グリーン) 足ゴム付
3-23-480 本体¥130,000(税込¥143,000)
2×1.5×1m φ45アルミ ネット付 440T/36本(ホワイト) 足ゴム付



収納時に便利な折畳式ゴール。



■ミニゴール折畳式 アルミ製(対)
3-23-450 本体¥166,000(税込¥182,600)
3×2×1m φ45アルミ ネット付 440T/45本(グリーン)
3-24-260 本体¥134,000(税込¥147,400)
2×1.5×1m φ45アルミ ネット付 440T/36本(ホワイト)
3-24-300 本体¥128,000(税込¥140,800)
2×1×1m φ45アルミ ネット付 440T/36本(ホワイト)

■ミニゴール折畳式 室内用 アルミ製(対)
3-23-650 本体¥170,000(税込¥187,000)
3×2×1m φ45アルミ 足ゴム付 ネット付 440T/45本(グリーン)
3-23-660 本体¥138,000(税込¥151,800)
2×1.5×1m φ45アルミ 足ゴム付 ネット付 440T/36本(ホワイト)
3-23-670 本体¥132,000(税込¥145,200)
2×1×1m φ45アルミ 足ゴム付 ネット付 440T/36本(ホワイト)



■組立式ミニゴール アルミ製(対)
3-23-430 本体¥168,000(税込¥184,800)
3×2×1m φ45アルミ ネット付 440T/45本(グリーン)
3-24-210 本体¥148,000(税込¥162,800)
2×1.5×1m φ45アルミ ネット付 440T/36本(ホワイト)

※本体価格には運賃・設置費・撤去処分費等の諸費用は含まれておりません。お問い合わせ下さい。



サイズ
2×1.5×1m

■簡単ジョイント 組立式ミニゴール アルミ製(1台)
3-24-510 設計見積
2×1.5×1m 13kg φ50アルミ ネット付 440T/36本(ホワイト)

■簡単ジョイント 組立式ミニゴール スチール製(1台)
3-24-520 設計見積
2×1.5×1m 26kg 鋼管φ48.6 ネット付 440T/36本(ホワイト)



サイズ
2×1×0.55m

■簡単ジョイント 組立式ミニゴール アルミ製(1台)
3-24-530 設計見積
2×1×0.55m 11kg φ50アルミ ネット付 440T/44本(ホワイト)

■簡単ジョイント 組立式ミニゴール スチール製(1台)
3-24-540 設計見積
2×1×0.55m 20kg 鋼管φ48.6 ネット付 440T/44本(ホワイト)

簡単ジョイント

スパナ1本で簡単に組立てが出来ます。
ジョイントは強度の強いスチール製です。



完全溶接

■ミニゴール スチール製(対)

3-23-110 本体¥107,000(税込¥117,700)
3×2×1m 鋼管φ42.7 ネット付 440T/45本(グリーン)

3-23-140 本体¥98,000(税込¥107,800)
2×1.5×1m 鋼管φ42.7 ネット付 440T/36本(ホワイト)



完全溶接

■ミニゴール 後部控付 スチール製(対)

3-23-120 本体¥120,000(税込¥132,000)
3×2×1m 鋼管φ42.7 ネット付 440T/45本(グリーン)

3-23-150 本体¥100,000(税込¥110,000)
2×1.5×1m 鋼管φ42.7 ネット付 440T/36本(ホワイト)



■ミニゴール折畳式 スチール製(対)

3-23-130 本体¥130,000(税込¥143,000)
3×2×1m 鋼管φ42.7 控2カ所 ネット付 440T/45本(グリーン)

3-23-160 本体¥110,000(税込¥121,000)
2×1.5×1m 鋼管φ42.7 控2カ所 ネット付 440T/36本(ホワイト)



完全溶接

■ミニゴール1×3m スチール製(対)

3-24-180 本体¥176,000(税込¥193,600)
3×1m 奥行上0.4×下1m クロスバーφ60.5
ベースφ34 ネット付 440T/44本(ホワイト) 100mm目



完全溶接

■ミニゴール 1.1×2m スチール製(対)

3-24-190 本体¥131,000(税込¥144,100)
全高1.1×2×0.7m クロスバーφ60.5 後部控付φ34
ネット付 440T/44本(ホワイト) 37.5mm目



完全溶接

■ミニゴール スチール製(対)

3-24-120 本体¥66,000(税込¥72,600)
高さ0.9×巾1.05×奥行0.45m 鋼管φ27.2
ネット付 足ゴム付



■組立式メッキミニゴール(対)

3-24-130 本体¥104,000(税込¥114,400)
3×2×1m 鋼管φ31.8×メッキ ネット付 440T/45本(グリーン)

3-24-140 本体¥92,000(税込¥101,200)
2×1.5×1m 鋼管φ31.8×メッキ ネット付 440T/36本(ホワイト)

3-24-100 本体¥88,000(税込¥96,800)
2×1×1m 鋼管φ31.8×メッキ ネット付 440T/36本(ホワイト)



■組立式メッキミニゴール後部控付(対)

3-24-150 本体¥140,000(税込¥154,000)
3×2×1m 鋼管φ31.8×メッキ 後部控付 ネット付 440T/45本(グリーン)

3-24-160 本体¥127,000(税込¥139,700)
2×1.5×1m 鋼管φ31.8×メッキ 後部控付 ネット付 440T/36本(ホワイト)



■組立式メッキミニゴール(1台)

3-24-110 設計見積
2×1.2×1m 鋼管φ31.8×メッキ ネット付 440T/45本(グリーン)

ハンドボールゴール 組立式別途製作いたします。



■ハンドボールゴール オールアルミ(対)
4-21-560 本体¥300,000(税込¥330,000)
 間口2×3m 全奥行上0.83下1.3m クロスバー□80 ベース控φ45 杭6本付 ネット別 30kg/台

■ハンドボールゴール 室内用 オールアルミ(対)
4-21-570 本体¥330,000(税込¥363,000)
 間口2×3m 全奥行上0.83下1.3m クロスバー□80 ベース控φ45 下部足ゴム付 ネット別 31kg/台



■ハンドボールゴール 折畳式 室内用 オールアルミ(対)
4-21-530 本体¥400,000(税込¥440,000)
 間口2×3m 全奥行上0.83下1.32m クロスバー□80 ベース控φ60 下部足ゴム付 ネット別 43kg/台



■ハンドボールゴール オールアルミ(対)
4-21-511 本体¥340,000(税込¥374,000)
 間口2×3m 全奥行上0.83下1.32m クロスバー□80 ベース□80×40 控φ60 杭6本付 ネット別 38kg/台

■ハンドボールゴール 室内用 オールアルミ(対)
4-21-521 本体¥360,000(税込¥396,000)
 間口2×3m 全奥行上0.83下1.32m クロスバー□80 ベース□80×40 控φ60 下部足ゴム付 ネット別 39kg/台



■ハンドボールゴール スチール製(対)
4-21-111 本体¥260,000(税込¥286,000)
 間口2×3m 全奥行上0.83下1.32m 80×80角鋼管 杭6本付 ネット別 83kg/台

■ハンドボールゴール室内用 スチール製(対)
4-21-211 本体¥286,000(税込¥314,600)
 間口2×3m 全奥行上0.83下1.32m 80×80角鋼管 下部足ゴム付 ネット別 76kg/台



■ハンドボールゴール 折畳式 室内用 スチール製(対)
4-21-150 本体¥290,000(税込¥319,000)
 間口2×3m 全奥行上0.83下1.32m クロスバー□80 控ベースφ42.7 下部足ゴム付 ネット別 70kg/台



■ハンドボールゴール スチール製(対)
4-21-140 本体¥220,000(税込¥242,000)
 間口2×3m 全奥行上0.82下1.27m クロスバー□75×45 控ベースφ42.7 ネット別 杭6本付 52kg/台



■ハンドボールゴール スチール製(対)
4-21-130 設計見積
 間口2×3m 全奥行上0.8下1.27m 50×50角鋼管 杭6本付 ネット別 46kg/台



■ハンドミニゴール スチール製(対)
4-23-140 設計見積
 3×2×1m φ42.7丸鋼管 ネット付440T/45本(グリーン) 27kg/台

■ハンドミニゴール 室内用 スチール製(対)
4-23-150 設計見積
 3×2×1m φ42.7丸鋼管 ネット付440T/45本(グリーン) 下部足ゴム付 28kg/台



狭い場所への搬入や収納時に『後下部パイプ取り外し式』製作いたします。施設の床金具に合わせた取付板付製作いたします。

※ゴールネットはP52をご覧ください。

※本体価格には運賃・設置費・撤去処分費等の諸費用は含まれておりません。お問い合わせ下さい。

野球

サッカー・フットサル・ハンドボール

ラケット・水球・ホッケー・アイスホッケー

バスケット・ゴルフ

テニス・バレー・卓球・バドミントン・ボウリング

陸上・ハンマー投げ・トレーニング・運搬車・撮影台

グランド用品・遊具・フライングボール・フロアシート

ベンチ・テント・七段

ネット工事(施工例)

ゴールネット

一般サッカーゴールネット 新規格サイズ

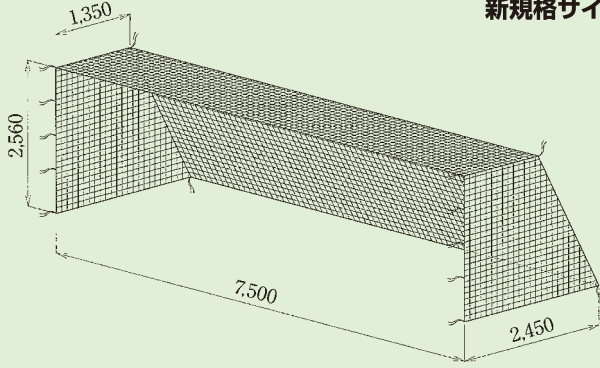

旧規格サイズ→間口2.560×7.440 奥行上1.520下2.420

少年サッカーゴールネット 新規格サイズ

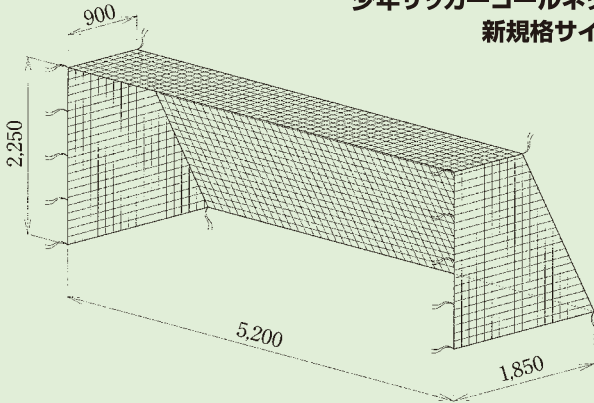

旧規格サイズ→間口2.250×5.100 奥行上1.000下1.520

ハンドボール・フットサルゴールネット

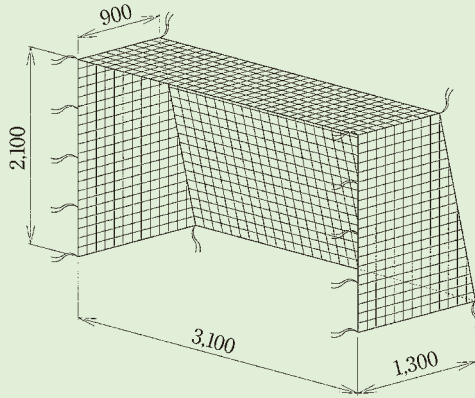

セカンドゴールネット ミニゴールネット

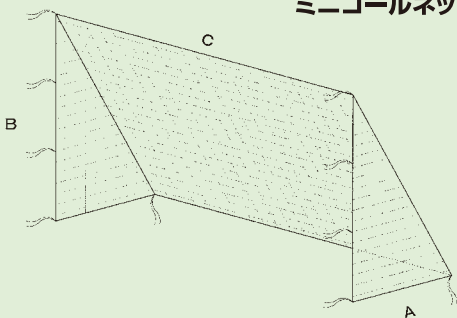

■亀甲目一般サッカーゴールネット(対)

- 3-16-111 ポリエステル 1400T/20本 白 亀甲目 本体¥100,000(税込¥110,000)
- 3-16-121 ポリエステル 1400T/15本 白 亀甲目 本体¥80,000(税込¥88,000)

■一般サッカーゴールネット(対)

- 3-16-141 ポリエステル 165T/210本 再生PET樹脂100% 白 14.5cm角目 本体¥109,000(税込¥119,900)
- 3-11-181 ポリエチレン 440T/180本 白 12.5cm角目 本体¥109,000(税込¥119,900)
- 3-11-171 ポリエチレン 440T/120本 白 12.5cm角目 本体¥86,000(税込¥94,600)
- 3-11-121 ポリエチレン 440T/90本 白 14cm角目 本体¥76,000(税込¥83,600)
- 3-11-141 ポリエチレン 440T/60本 白14cm 緑10cm 黒12.5cm角目 本体¥51,000(税込¥56,100)
- 3-11-151 ポリエチレン 440T/45本 緑 10cm角目 本体¥48,000(税込¥52,800)
- 3-11-161 ポリエチレン 440T/36本 白14cm 黒10cm角目 本体¥44,000(税込¥48,400)

■野球目一般サッカーゴールネット(対)

- 3-12-131 ポリエチレン 440T/90本 緑 3.75cm角目 本体¥133,000(税込¥146,300)
- 3-12-111 ポリエチレン 440T/44本 白緑:3.75cm角目 本体¥83,000(税込¥91,300)

■亀甲目少年サッカーゴールネット(対)

- 3-16-151 ポリエステル 1400T/20本 白 亀甲目 本体¥90,000(税込¥99,000)
- 3-16-161 ポリエステル 1400T/15本 白 亀甲目 本体¥60,000(税込¥66,000)

■少年サッカーゴールネット(対)

- 3-16-181 ポリエステル 165T/210本 再生PET樹脂100% 白 10cm角目 本体¥88,000(税込¥96,800)
- 3-14-181 ポリエチレン 440T/180本 白 12.5cm角目 本体¥97,000(税込¥106,700)
- 3-14-171 ポリエチレン 440T/120本 白 12.5cm角目 本体¥68,000(税込¥74,800)
- 3-14-121 ポリエチレン 440T/90本 白 12cm角目 本体¥57,000(税込¥62,700)
- 3-14-141 ポリエチレン 440T/60本 白12cm 緑10cm 黒12.5cm角目 本体¥37,000(税込¥40,700)
- 3-14-151 ポリエチレン 440T/45本 緑 10cm角目 **廃番**
- 3-14-161 ポリエチレン 440T/36本 白12cm 黒10cm角目 本体¥32,000(税込¥35,200)

■野球目少年サッカーゴールネット(対)

- 3-15-131 ポリエチレン 440T/90本 緑 3.75cm角目 本体¥92,000(税込¥101,200)
- 3-15-111 ポリエチレン 440T/44本 白緑:3.75cm角目 本体¥51,000(税込¥56,100)

■亀甲目ハンドボール・フットサルゴールネット(対)

- 4-13-110 ポリエステル 1400T/20本 白 亀甲目 本体¥60,000(税込¥66,000)

■ハンドボール・フットサルゴールネット(対)

- 4-16-110 ポリエステル 165T/210本 再生PET樹脂100% 白 10cm角目 本体¥65,500(税込¥72,050)
- 4-11-140 ポリエチレン 440T/180本 白 10cm角目 本体¥68,000(税込¥74,800)
- 4-11-180 ポリエチレン 440T/120本 白 10cm角目 本体¥59,000(税込¥64,900)
- 4-11-160 ポリエチレン 440T/90本 白 10cm角目 本体¥51,000(税込¥56,100)
- 4-11-130 ポリエチレン 440T/60本 白緑:10cm角目 本体¥32,000(税込¥35,200)
- 4-11-120 ポリエチレン 440T/45本 緑 10cm角目 **廃番**
- 4-11-170 ポリエチレン 440T/44本 白緑:10cm角目 本体¥29,000(税込¥31,900)
- 4-11-150 ポリエチレン 440T/36本 白黒:10cm角目 本体¥26,000(税込¥28,600)

■野球目ハンドボール・フットサルゴールネット(対)

- 4-12-130 ポリエチレン 440T/90本 緑3.75cm角目 本体¥73,000(税込¥80,300)
- 4-12-110 ポリエチレン 440T/44本 白緑:3.75cm角目 本体¥39,000(税込¥42,900)

■一般セカンドゴールネット(対)

- A=1.6m B=2.56m C=7.5m
- 3-17-210 60本 白 本体¥44,000(税込¥48,400)

■少年セカンドゴールネット(対)

- A=1.3m B=2.25m C=5.2m
- 3-17-310 60本 白 本体¥33,000(税込¥36,300)

■ミニゴールネット 3×2×1用(対)

- A=1.1m B=2.1m C=3.1m
- 3-23-210 45本 緑 本体¥20,000(税込¥22,000)

■ミニゴールネット 3×2×1用(対)

- A=1.1m B=2.1m C=3.1m
- 3-23-220 60本 白 本体¥27,000(税込¥29,700)

■ミニゴールネット 2×1.5×1用(対)

- A=1.1m B=1.5m C=2.1m
- 3-17-240 36本 白 本体¥18,000(税込¥19,800)

■ミニゴールネット 2×1.5×1用(対)

- A=1.1m B=1.5m C=2.1m
- 3-17-250 60本 白 本体¥24,000(税込¥26,400)

■ミニゴールネット 2×1×1用(対)

- A=1.1m B=1m C=2.1m
- 3-18-110 36本 白 本体¥17,000(税込¥18,700)

■ミニゴールネット 2×1×1用(対)

- A=1.1m B=1m C=2.1m
- 3-18-120 60本 白 本体¥23,000(税込¥25,300)

※本体価格には運賃・設置費・撤去処分費等の諸費用は含まれておりません。お問い合わせ下さい。

野球

サッカー・フットサル
ハンドボール

ラケット・水球・ホケイ
ラクロスゴールボール

バスケット・ゴルフ

テニス・バレー・卓球
バドミントン ボールカゴ

陸上・ハンマー投げ
トレーニング・運搬車・播種台

キャンプ用品・遊具
フックボール・フロアシート

ベニチ・テント・ピタ段

ネコ工事(施工例)

安全対策



■ゴールウェイト 20kg
両手タイプ(1個)

3-31-130W100
本体¥24,000(税込¥26,400)
ベースφ100用



■ゴールウェイト 20kg
両手タイプ(1個)

3-31-130W80
本体¥22,000(税込¥24,200)
ベースφ80用



■ゴールウェイト 15kg
両手タイプ(1個)

3-31-120W80
本体¥20,000(税込¥22,000)
ベースφ80用



■ゴールウェイト 15kg
片手タイプ(1個)

3-31-140S80
本体¥19,600(税込¥21,560)
ベースφ80用



■ゴールウェイト

オプション
室内用ゴム付 UP分
本体¥12,000(税込¥13,200)
各ゴールウェイトを室内用足ゴム付にします。

◎角パイプ用等、他サイズ作成いたします。
お問い合わせ下さい。

3-31-130W60
本体¥21,000(税込¥23,100)
ベースφ60用

3-31-120W60
本体¥20,000(税込¥22,000)
ベースφ60用

3-31-140S60
本体¥19,600(税込¥21,560)
ベースφ60用



■セーフティマット

3-31-710
本体¥90,000(税込¥99,000)
φ80用 セーフティマット1セット(4本入り)
厚み3×高さ180cm
芯材:ウレタン 外皮:ターポリン



■サンドウェイト(袋のみ)
15kg(1個)

3-31-620 本体¥6,800(税込¥7,480)
外皮:エステル帆布 内袋:ナイロン 砂別途
◎砂は別売です。使用時に砂を入れてご使用下さい。



■サンドウェイト(砂入品)5kg(5個1組)

3-31-630 設計見積
42×19×7cm ナイロンターポリン 砂入品



■サンドウェイト(袋のみ)5kg(1個)

3-31-650 22×40×5cm 本体¥3,600(税込¥3,960)

■サンドウェイト(袋のみ)10kg(1個)
3-31-660 28×55×8cm 本体¥4,400(税込¥4,840)

■サンドウェイト(袋のみ)20kg(1個)
3-31-670 32×75×8cm 本体¥5,600(税込¥6,160)
◎砂は別売です。使用時に砂を入れてご使用下さい。



■メッキ杭(1本)

3-31-310 本体¥1,800(税込¥1,980)
φ16×L300 内寸50角



■杭(1本)

3-31-311 本体¥2,000(税込¥2,200)
φ16×L400 内寸60角



■杭(1本)

3-31-321 本体¥2,400(税込¥2,640)
φ16×L550 内寸110角



■チェーン付杭(1本)

3-31-330 本体¥3,800(税込¥4,180)
杭φ16×L550
メッキチェーン:φ7×L500

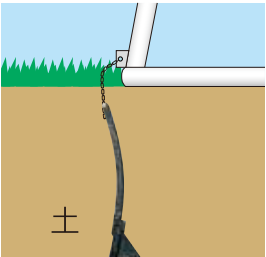

■転倒防止アンカー(対)

5-17-110
本体¥52,000(税込¥57,200)
耐引抜力1000kg(普通土)
◎工事費別途

3-31-340 本体¥1,200(税込¥1,320)
φ13×L300 内寸45丸 メッキ品

3-31-312 本体¥2,400(税込¥2,640)
φ16×L550 内寸60角

3-31-322 本体¥2,000(税込¥2,200)
φ16×L400 内寸75丸

3-31-331 本体¥3,400(税込¥3,740)
杭φ16×L400
メッキチェーン:φ7×L500



■アルミ製ゴール運搬車

3-31-240 本体¥204,000(税込¥224,400)
キャスターφ200 アルミ製



■ゴール運搬車

3-31-200 本体¥297,000(税込¥326,700)
ノーバンクキャスターφ250 スチール製



■ゴール運搬車

3-31-210 本体¥109,000(税込¥119,900)
キャスターφ125 スチール製



■ゴール運搬車

3-31-270 設計見積
キャスターφ125 スチール製

3-31-220 本体¥134,000(税込¥147,400)
キャスターφ150 スチール製

3-31-230 本体¥153,000(税込¥168,300)
キャスターφ200 スチール製

3-31-220 本体¥134,000(税込¥147,400)
キャスターφ150 スチール製

3-31-280 設計見積
キャスターφ150 スチール製

※本体価格には運賃・設置費・撤去処分費等の諸費用は含まれておりません。お問い合わせ下さい。

サッカー備品



■サッカーシューティングボード

3-25-110

H3×8.4×1.1m 本体スチール製 メラミン化粧ボードt20mm ゴールポストライン白塗装

◎設置費、基礎工事費別途



■サッカー得点板 大型

3-25-220

本体¥680,000(税込¥748,000)

H1.7×2.5×1.3m ホワイトボード0.9×2.5m 鋼管φ75×45 キャスターφ150 可変数字マグネットシート付

設計見積

完全溶接



■サッカー得点板

3-25-210

本体¥110,000(税込¥121,000)
H1.65×1.35×1.2m 鋼管φ50 キャスターφ150
チョーク書きボード0.9×1.24m

完全溶接



■サッカー得点板

3-25-230

本体¥120,000(税込¥132,000)
H1.6×1.8×1.2m ホワイトボード0.6×1.8

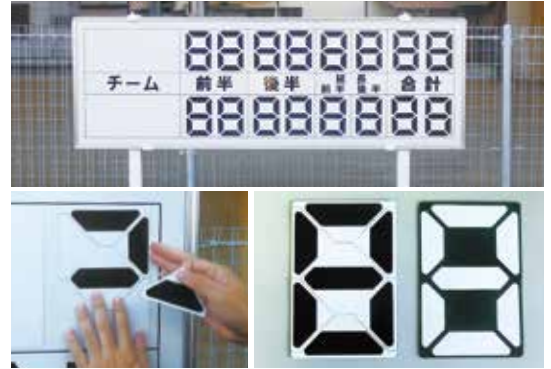

■可変数字マグネットシートSL/1枚

1-47-430

本体¥2,400(税込¥2,640)

マグネットシート12.6×18.9cm カラー 白地(黒文字)緑地(白文字)



■サッカー用リバウンダー

3-25-010

本体¥72,000(税込¥79,200)

1.5×1m φ34 角度調整式90°~45° 外周ゴム巻付
ネット取付済品にて発送



完全溶接

■ヘディング練習器

3-24-570

本体¥80,000(税込¥88,000)

H3×2.5m 鋼管φ42.7 ボール含まず

◎ロープの長さにより高さ調節可能



■サッカーフットサル得点板

3-25-240

設計見積

H1.4×0.7×0.7m 引掛式数字ポリカーボネイト

使用しない
数字板は背面へ
引掛けます。



■サッカーマン フリーキック練習器

スチールパイプ製 ネット440T/44本 37.5mm目
キャスターφ150

3-24-241

設計見積

3体タイプ H1.8×幅2×1m

3-24-251

設計見積

2体タイプ H1.8×幅1.42×1m



■フリーキック練習器

3-24-201

設計見積

H1.8×1.5m 主材φ34 スチール製 キャスターφ100 ターボシート付



■ダミー人形 ドリブル練習器

3-24-580

設計見積

H1.8×0.6×0.8m 鋼管φ27.2

※本体価格には運賃・設置費・撤去処分費等の諸費用は含まれておりません。お問い合わせ下さい。

野球

サッカー・フットサル
ハンドボール

ラケット・水球・ホケイ
ラクロス・ゴールボール

バスケット・ゴルフ

テニス・バレー・卓球
バドミントン・ボウリング

陸上・ハンマー投げ
トレーニング・運搬車・揚台

フットボール
フロアシート

フットボール
フットボール

ベンチ・テント・ヒテ段
ネット工事(施工例)

スタッフベンチ・観覧席

野球

サッカー・フットサル、ハンドボール

ラグビー・水球・ホッケー、ラクロス・ゴールボール

バスケット・ゴルフ

テニス・バレー・卓球、バドミントン・ボウリング

陸上・ハンマー・曲げ、トレーニング・連綿車・指板台

グラウンド備品・遊具、フラッグフットボール、フライングシート

ベンチ・テント・二段

ネット工事(施工例)



完全溶接

◎写真は3-19-210



◎写真は別注ヒートカット仕様

■スタッフベンチ スチール製 8人用(1台)

3-19-210 H2×4.15×2m 75×45角鋼管 φ250ノーパンクキャスター 屋根ポリカーボネート ベンチシート 本体¥1,420,000(税込¥1,562,000)

3-19-220 H2×4.15×2m 75×45角鋼管 φ150キャスター 屋根ポリカーボネート ベンチシート 本体¥1,300,000(税込¥1,430,000)

◎風の影響を受ける為十分な安全対策が必要です。



完全溶接



◎写真は6人掛仕様



◎写真は8人掛仕様

■スタッフベンチ アルミ製 6人掛(1台)

3-19-110B H2×W3.2×D2m 本体¥1,310,000(税込¥1,441,000)

3-19-110T H2×W3.2×D2m 本体¥1,420,000(税込¥1,562,000)

■スタッフベンチ アルミ製 8人掛(1台)

3-19-120B H2×W4.2×D2m 本体¥1,570,000(税込¥1,727,000)

3-19-120T H2×W4.2×D2m 本体¥1,700,000(税込¥1,870,000)

■スタッフベンチ アルミ製 10人掛(1台)

3-19-130B H2×W5.2×D2m 本体¥1,870,000(税込¥2,057,000)

3-19-130T H2×W5.2×D2m 本体¥2,040,000(税込¥2,244,000)

主材/アルミ 本体完全溶接 ウレタン塗装
屋根/ポリカーボネート
キャスターφ150 自在ストッパー付
B/ベンチシート(写真) T/タンデムシート

T:タンデムシート▶



◎風の影響を受ける為十分な安全対策が必要です。



完全溶接



完全溶接

■シェルター スチール製(1台)

3-19-310 H1.9×4.12×1.1m スチール□75×45 屋根ポリカーボネート キャスターφ150 設計見積

◎風の影響を受ける為十分な安全対策が必要です。

■シェルタースチール製

3-19-360 H1.9×4.1×1.1m □75×45 ポリカーボネート キャスターφ150 タンデムシート6人用 設計見積

3-19-340 H1.9×3.1×1.1m □75×45 ポリカーボネート キャスターφ150 タンデムシート4人用 設計見積



完全溶接

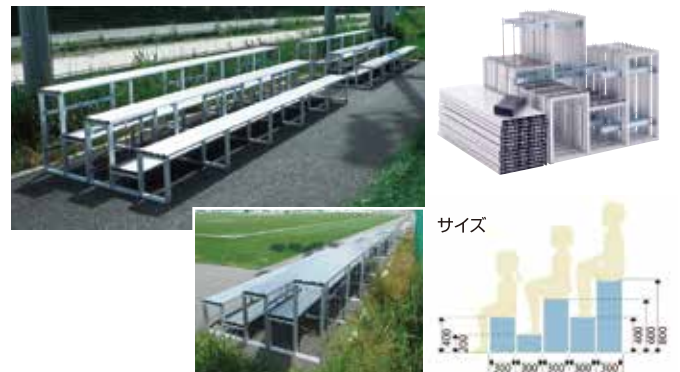

■オールアルミ観覧席 20人用(1台)

20-31-110 H950×D1080×W4700mm 座面:発泡ポリエチレン成形品 杭6本付 本体¥700,000(税込¥770,000)

■アルミ観覧台・3段5連セット 組立式(1台)

20-15-120 H820×D1500×W4550mm 本体¥755,000(税込¥830,500)

サイズ

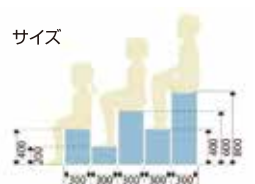

※本体価格には運賃・設置費・撤去処分費等の諸費用は含まれておりません。お問い合わせ下さい。

水球ゴール



簡単浮力調整
ポリタンクを沈めながら調整します。

■一般水球ゴール オールアルミ(対)
10-31-110 本体¥550,000(税込¥605,000)
クロスバー80×40 間口0.9×3m ポリタンク8個付 ネット別

■ジュニア水球ゴール オールアルミ(対)
10-31-120 本体¥360,000(税込¥396,000)
クロスバー80×40 間口0.7×2m ポリタンク8個付 ネット別 32kg/台

■一般水球ゴールネット(対)
10-32-110 本体¥39,000(税込¥42,900)
ポリエチレン440T/44本 37.5mm目 白

■ジュニア水球ゴールネット(対)
10-32-120 本体¥34,000(税込¥37,400)
ポリエチレン440T/44本 37.5mm目 白

■一般水球ゴール オールアルミ練習用(対)
10-31-210 本体¥330,000(税込¥363,000)
主材φ45 間口0.9×3×奥行1m ネット付 440T/44本 100mm目

■ジュニア水球ゴール オールアルミ練習用(対)
10-31-220 本体¥266,000(税込¥292,600)
主材φ45 間口0.7×2×奥行1m ネット付 440T/44本 100mm目 22kg/台

◎ビート板にて浮くタイプです。(ビート板別売)

ホッケーゴール

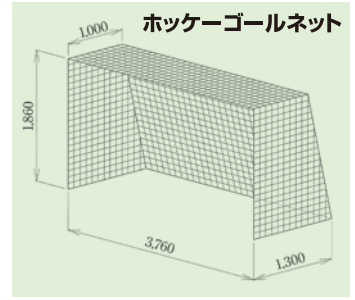

■ホッケーゴール スチール製 消音クッション付
10-21-220 本体¥808,000(税込¥888,800)
内寸 巾3.66×高さ2.14m キャスターφ150 ネット別 エーテル系ポリウレタンフォーム

■ホッケーゴール ネット内吊式スチール製(対)
10-21-211 本体¥521,000(税込¥573,100)
内寸 巾3.66×高さ2.14m キャスターφ150 ネット別

■ホッケーゴールネット(対)
10-11-120 本体¥110,000(税込¥121,000)
ポリエチレン440T/120本 37.5目
φ4巻ロープ付 グリーン

ゴールボールゴール

ラクロスゴール



■ゴールボールゴール組立式アルミ製(対)
3-24-280 本体¥520,000(税込¥572,000)
1.3×9m ネット付440T/60本 マジックテープ式 φ45アルミパイプ 足ゴム付 26kg/台

■オールアルミ
ラクロスゴール(対)
3-24-270 本体¥140,000(税込¥154,000)
1.83×1.83×1.83m ネット付
φ45アルミパイプ
◎オレンジ色可

■ラクロスゴール スチール製(対)
3-24-290 本体¥104,000(税込¥114,400)
1.83×1.83×1.83m ネット付
鋼管φ42.7



■ゴールボールゴール組立式アルミ製(対)
3-24-285 本体¥650,000(税込¥715,000)
1.3×9m ネット付440T/90本 マジックテープ式 φ45アルミパイプ 足ゴム付 鉄製ウエイト付

■ゴールボールゴール用セーフティマット
3-31-730 本体¥286,000(税込¥314,600)
芯材ウレタン 外皮ターポリン マジックテープ式

ユニホックゴール



■ユニホックゴール スチール製(対)
3-24-120 本体¥66,000(税込¥72,600)
高さ0.9×巾1.05×奥行0.45m
鋼管φ27.2 ネット付 足ゴム付

※本体価格には運賃・設置費・撤去処分費等の諸費用は含まれておりません。お問い合わせ下さい。

野球

サッカー・フットサル・ハンドボール

ラグビー・水球・ホッケー・ラクロス・ゴールボール

バスケット・ゴルフ

テニス・バレー・卓球・バドミントン・ボールカゴ

陸上・ハンマー投げ・トレーラック・運搬車・指掛け

ネット下用品・遊具・フロッグボール・フロアシート

ベンチ・テント・ヒテ段

ネット工事(施工例)

ラグビー・アメリカンフットボール

野球

サッカー・フットサル・ハンドボール

ラグビー・水球・ホッケー・アイスホッケー・ゴルフ

バスケット・ゴール

テニス・バレー・卓球・バドミントン・ボールコート

陸上・ハンマー・砲丸・トレーニング・運搬車・指輪台

グラウンド用品・遊具・フラッグポール・フロアシート

ベンチ・テント・七段

ネット工事(施工例)

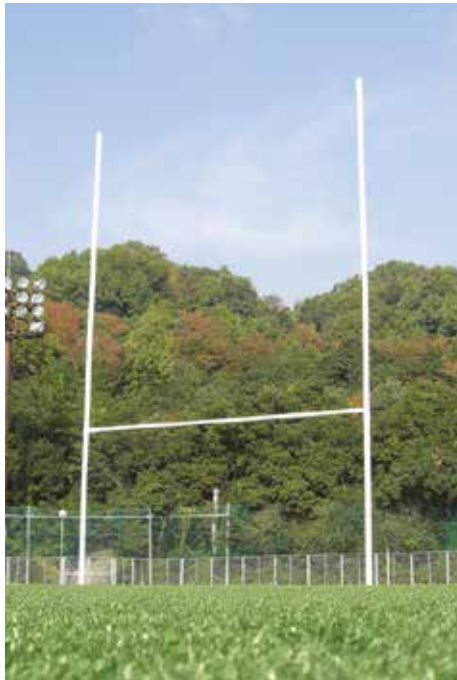

■オールアルミラグビーゴールストレートタイプ(対)
ポストφ100×5mm クロスバーφ80

11-11-550 本体¥1,450,000(税込¥1,595,000)
H10m 2本継ぎ フランジ付 ヒンジ付 埋設管別

11-11-530 本体¥1,000,000(税込¥1,100,000)
H7m 1本物 フランジ付 ヒンジ付 埋設管別

◎埋設管別途 ◎工事費別途

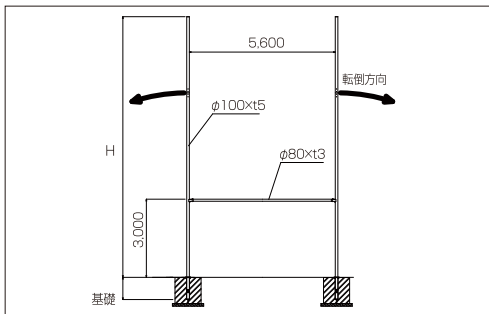

■フランジ付埋設管 φ100用

11-21-100

本体¥300,000(税込¥330,000)
フランジ付埋設管ステンレス ステンレスフタ付
4本1組 L850cm



完全溶接

■ラグビーゴール運搬車

11-13-110

本体¥320,000(税込¥352,000)
H1,1×0,85×2m 50角鋼管 キャスターφ200

ラグビーゴール設置手順(埋設部ヒンジ仕様)



◎特殊ゴム仕切採用により、倒れ込み等改善しました。

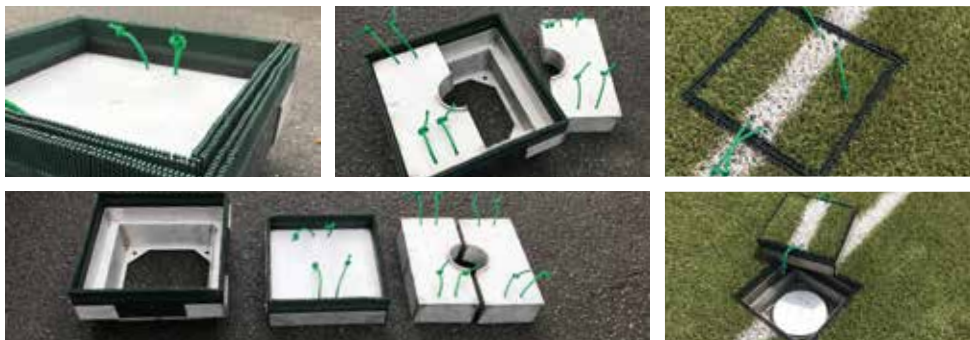

■ターフケース ロングパイル人工芝用(特殊ゴム付)

11-21-230

本体ケース4個 使用時分割フタ4組 未使用時フタ4個 ステンレス製 特殊ゴム付

設計見積

各種人工芝(砂入り・ロングターフ)用
ターフケース 現場に合わせて製作いたします。



■ターフケース 天然芝用

11-21-200

本体ケース4個 使用時分割フタ4組
未使用時フタ4個 ステンレス製

設計見積



■オールアルミラグビーゴール ストレートタイプ(対)
ポストφ100×5mm クロスバーφ80

11-11-510 H6m 本体¥620,000(税込¥682,000)

11-11-520 H7m 本体¥640,000(税込¥704,000)

◎埋設管別途 ◎工事費別途

■アルミラグビーゴール用 埋設管 φ100用

11-21-110 本体¥196,000(税込¥215,600)
ステンレス φ114,3×14 L85cm 4本1組 アルミフタ付

11-21-120 本体¥105,000(税込¥115,500)
ステンレス φ114,3×14,5 L85cm 4本1組 アルミフタ付



■ラグビーゴール スチール製(対)

11-11-120 本体¥350,000(税込¥385,000)

下部ポストφ76.3 上部ポストクロスバーφ60.5 H7m

◎埋設管別途 ◎工事費別途

■埋設管 φ76.3用

11-21-130

本体¥68,000(税込¥74,800)

ステンレスφ89,1×14,2 L70cm 4本1組 フタ付

11-21-140

本体¥100,000(税込¥110,000)

ステンレスφ89,1×14 L70cm 4本1組 フタ付

※本体価格には運賃・設置費・撤去処分費等の諸費用は含まれておりません。お問い合わせ下さい。

ラグビー・アメリカンフットボール



クロスバー回転式の為、足場無しで設置が可能

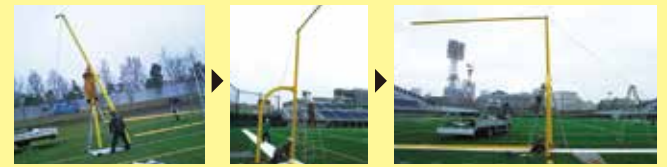

設置・解体手順

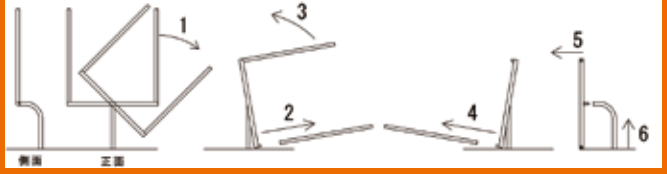

■アメリカンフットボールゴールオールアルミ回転設置式(対)
11-31-210 設計見積
 H9,2m 支柱、クロスバーφ140 ゴールポストφ100 埋設管付
 ◎工事費別途



■アメリカンフットボールゴール オールアルミ(対)
11-31-110 設計見積
 支柱・クロスバーφ140 上部ポストφ100 H9,2m 埋設管付
 ◎工事費別途



■移動式ラグビーゴール(対)
11-11-150
 本体¥770,000(税込¥847,000)
 高さ6×内寸5,6×奥行2,2m
 キャスターφ200取外式
 上部ポストφ80アルミ
 下部φ89,1φ76,3スチール



■ラグビー・サッカーゴール(対)
3-24-610 設計見積
 高さ4.5×間口2.44×7.32
 全奥行上1.39 下2.22
 クロスバーφ120 控えφ60
 ベースφ70 ラグビーポストφ80取外式 杭8本付
 ◎ラグビーポストのみ取外し可能
 ですので通常時一般サッカーゴール
 として使用できます。



シートカバー別売り

■スクラムマシン
11-12-140
 H0,92×1,24×2,6 鋼管φ100 肩あてマット付 重量270kg
 本体¥460,000(税込¥506,000)



■スクラムマシン1人用
11-12-210 本体¥230,000(税込¥253,000)
 H0,92×0,83×1,6 鋼管φ75 肩あてマット付 重量80kg



■ゴール抜き用ハンドル
 φ100用(1個)
11-21-150
 本体¥50,000(税込¥55,000)
 スチール製 ハンドル長200mm

※本体価格には運賃・設置費・撤去処分費等の諸費用は含まれておりません。お問い合わせ下さい。

野球

サッカー・フットサル・ハンドボール

ラグビー・水球・ホッケー・ラクロス・ゴールボール

バスケット・ゴルフ

テニス・バレー・卓球・バドミントン・ボウリング

陸上・ハンマー・砲丸・トレーニング・連搬車・指差台

フェンス・備品・遊具・フロアシート

ベンチ・テント・ヒール段

ネット工事(施工例)

バスケットゴール

安全設計:広いベースと重いウェイトにより倒れにくくなりました。ウェイトは追加可能、より安全のためには転倒防止アンカーをお勧めします。

完全溶接



■一般バスケットゴール キャスター付(対)
5-11-100 本体¥710,000(税込¥781,000)
 鋼管φ48.6 キャスターφ150 ウェイト30kg×10個付 杭8本付 ボード:特殊合板

■一般バスケットゴール 据置式(対)
5-11-110 本体¥540,000(税込¥594,000)
 鋼管φ48.6 ウェイト30kg×10個付 杭8本付 ボード:特殊合板

完全溶接



■Jrバスケットゴール キャスター付(対)
5-12-100 本体¥500,000(税込¥550,000)
 鋼管φ48.6 キャスターφ150 ウェイト30kg×8個付 杭8本付 ボード:特殊合板

■Jrバスケットゴール 据置式(対)
5-12-110 本体¥476,000(税込¥523,600)
 鋼管φ48.6 ウェイト30kg×8個付 杭8本付 ボード:特殊合板

完全溶接

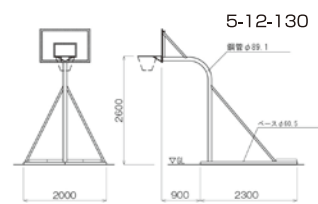
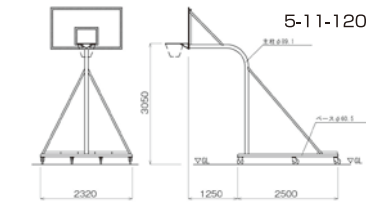

■一般バスケットゴール キャスター付(対)
5-11-120 本体¥685,000(税込¥753,500)
 鋼管φ89.1 キャスターφ150 ウェイト30kg×14個付 杭8本付 ボード:特殊合板

■Jrバスケットゴール キャスター付(対)
5-12-120 本体¥615,000(税込¥676,500)
 鋼管φ89.1 キャスターφ150 ウェイト30kg×12個付 杭8本付 ボード:特殊合板

■一般バスケットゴール 据置式(対)
5-11-130 本体¥600,000(税込¥660,000)
 鋼管φ89.1 ウェイト30kg×14個付 杭8本付 ボード:特殊合板

■Jrバスケットゴール 据置式(対)
5-12-130 本体¥540,000(税込¥594,000)
 鋼管φ89.1 ウェイト30kg×12個付 杭8本付 ボード:特殊合板

◎写真はキャスター付

完全溶接

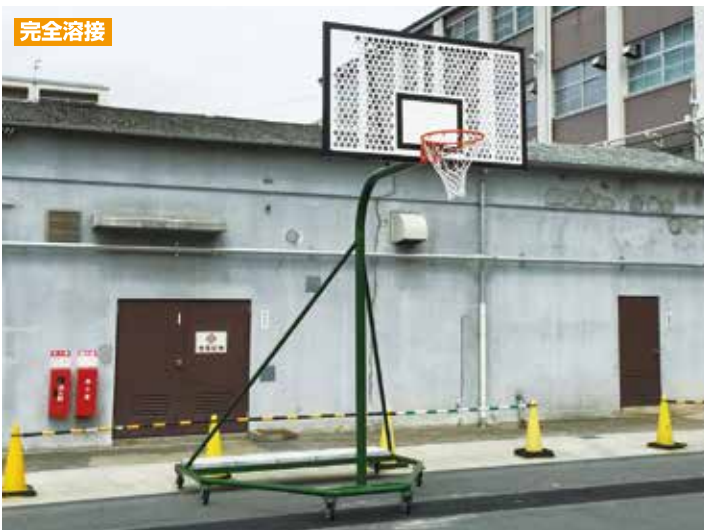

■一般バスケットゴール アルミパンチングメタル板(対)
5-11-125 本体¥1,380,000(税込¥1,518,000)
 鋼管φ89.1 キャスターφ150 ウェイト30kg×14個付 杭8本付
 ボード:アルミパンチングメタルバスケ板



■転倒防止アンカー(対)
5-17-110 本体¥52,800(税込¥58,080)
 耐引抜き力1000kg(普通土)
 ◎工事費別途



■追加ウェイト(個)
5-18-110 本体¥4,000(税込¥4,400)
 50cm×30cm×8cm コンクリート製 30kg

※本体価格には運賃・設置費・撤去処分費等の諸費用は含まれておりません。お問い合わせ下さい。

バスケットゴール

完全溶接



■一般バスケットゴール砂入りローラー付(対)
5-11-140 本体¥900,000(税込¥990,000)
 ベース315×幅180 張出140cm 鋼管φ48.6 杭8本付 ボード:特殊合板

完全溶接



■ジュニアバスケットゴール砂入りローラー付(対)
5-12-140 本体¥699,000(税込¥768,900)
 ベース246×幅140 張出90cm 鋼管φ48.6 杭8本付 ボード:特殊合板

完全溶接



■パンチングメタルバスケット板コン柱取付(1台)
5-12-310

設計見積

バスケット板アルミパンチングメタル製 固定金具スチール製
 150cm張出 適応電柱径φ250mm前後
 (大径の電柱の場合は別途見積。)

◎設置工事費別途

完全溶接



■単柱式一般バスケットゴール(対)

5-11-200
 本体¥397,000(税込¥436,700)
 鋼管φ114.3 ボード:特殊合板 張出120cm

■単柱式ジュニアバスケットゴール(対)

5-12-200
 本体¥337,000(税込¥370,700)
 鋼管φ101.6 ボード:特殊合板 張出90cm

◎設置工事費別途

組立式



◎写真は特注色です

■単柱式一般バスケットゴール組立式(対)

5-11-210
 本体¥461,000(税込¥507,100)
 鋼管φ114.3 ボード:特殊合板 張出120cm

■単柱式ジュニアバスケットゴール組立式(対)

5-12-210
 本体¥380,000(税込¥418,000)
 鋼管φ101.6 ボード:特殊合板 張出90cm

◎設置工事費別途

完全溶接



■引掛式ジュニアバスケットゴール(対)

5-12-300 設計見積
 ボード:特殊合板

◎一般バスケットゴールの板に引掛けて、Jrバスケットゴールの高さに
 します。

バスケットゴール防護マット



※本体価格には運賃・設置費・撤去処分費等の諸費用は含まれておりません。お問い合わせ下さい。

野球

サッカー・フットサル・
 ハンドボール

ラケット・水球・ホケイ・
 ラクロス・ゴールボール

バスケット・ゴール

テニス・バレー・卓球・
 バドミントン・ボールカゴ

陸上・ハンマー・
 トレーニング・運搬車・
 掘削台

テニスコート・
 フロアシート

ベンチ・テント・
 ヒート

ネオ工事(施工例)

バスケット板

アルミパンチングメタルバスケット板



■一般アルミパンチングメタルバスケット板(1枚)

5-13-160

本体¥363,000(税込¥399,300)

新規格1.05×1.8m オールアルミ
パンチング板t6mm 28kg

◎バスケットリング・リングネットは別途



■Jrアルミパンチングメタルバスケット板(1枚)

5-14-160

本体¥226,000(税込¥248,600)

新規格0.8×1.2m オールアルミ
パンチング板t5mm 18kg

◎バスケットリング・リングネットは別途

屋外用特殊合板バスケット板

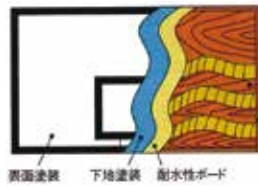
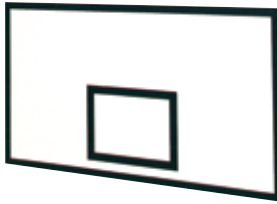

■一般バスケット板25mm厚(対)

5-13-110

本体¥142,000(税込¥156,200)

新規格1.05×1.8m 特殊合板30kg/枚 耐水性ボード

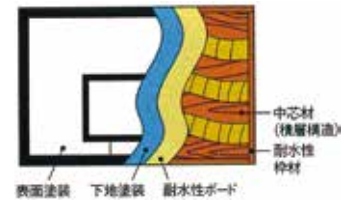
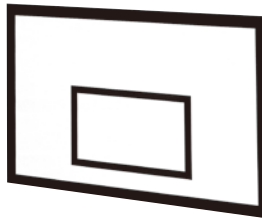

■Jrバスケット板22mm厚(対)

5-14-110

本体¥96,000(税込¥105,600)

新規格0.8×1.2m 特殊合板14kg/枚 耐水性ボード

バスケットリング・ネット



■バスケットリング(対)

5-15-110 本体¥39,000(税込¥42,900)

■リングネット(対)

5-16-110 本体¥6,800(税込¥7,480)

ビニロン

特注バスケットゴール板設置例



ハニカムボード 張出50cm



アルミエキスパンド メタル板



パンチングメタル板

バスケット板取替工事



施工前



サビ止塗装



塗装完了板取付



施工後

バスケット板昇降装置取付工事



※本体価格には運賃・設置費・撤去処分費等の諸費用は含まれておりません。お問い合わせ下さい。



準完全溶接

■ゴルフネット333A型 強力型
2-11-110 本体¥360,000(税込¥396,000)
高さ3×幅3×奥行3m 鋼管φ48.6 ポリエチレン440T/36本
25mm目 正面とそのコーナーネット2重 ◎組立工事別途

■安全ネット
2-11-111 本体¥35,000(税込¥38,500)

■張替ネット
2-11-112 本体¥70,000(税込¥77,000)



準完全溶接

■ゴルフネット336A型 強力型
2-11-120 本体¥356,000(税込¥391,600)
高さ3×幅3×奥行6m 鋼管φ48.6 ポリエチレン440T/36本
25mm目 正面とそのコーナーネット2重 ◎組立工事別途

■安全ネット
2-11-121 設計見積

■張替ネット
2-11-122 設計見積



準完全溶接

■ゴルフネット366A型 強力型
2-11-130 設計見積
高さ3×幅6×奥行6m 鋼管φ48.6 ポリエチレン440T/36本 25mm目 正面とそのコーナーネット2重 ◎組立工事別途

■安全ネット
2-11-131 設計見積

■張替ネット
2-11-132 設計見積



組立式

■ゴルフネット333B型
2-21-110 本体¥260,000(税込¥286,000)
高さ3×幅3×奥行3m 鋼管φ38×6mm ポリエチレン440T/36本
25mm目 正面とそのコーナーネット2重 ◎組立工事別途

■安全ネット
2-21-111 本体¥35,000(税込¥38,500)

■張替ネット
2-21-112 本体¥70,000(税込¥77,000)



組立式

■ゴルフネット336B型
2-21-120 本体¥360,000(税込¥396,000)
高さ3×幅3×奥行6m 鋼管φ38×6mm ポリエチレン440T/36本
25mm目 正面とそのコーナーネット2重 ◎組立工事別途

■安全ネット
2-21-121 本体¥60,000(税込¥66,000)

■張替ネット
2-21-122 本体¥104,000(税込¥114,400)



組立式

■ゴルフネット366B型
2-21-130 設計見積
高さ3×幅6×奥行6m 鋼管φ38×6mm ポリエチレン440T/36本 25mm目 正面とそのコーナーネット2重 ◎組立工事別途

■安全ネット
2-21-131 設計見積

■張替ネット
2-21-132 設計見積



組立式

■ゴルフネット
2-22-250 本体¥250,000(税込¥275,000)
前高3×前幅3.5×後高2.5×後幅2.5×奥行2m
鋼管φ31.8×6mm ネットポリエチレン440T/36本
25mm目

■安全ネット
2-22-251 本体¥30,000(税込¥33,000)

■張替ネット
2-22-252 本体¥55,000(税込¥60,500)

■ゴルフ的
2-50-100 本体¥15,800(税込¥17,380)
1.8m×1.8m メッシュ(防音) ハト目8個付

2-50-110 本体¥12,800(税込¥14,080)
1.75m×1.75m 帆布シート ハト目8個付



メッシュ

帆布シート

〈安全ネット取付のおすすめ〉

安全ネットを取り付ける事により、正面及び奥半分のネットが二重になります。万が一ボールが抜けた時の防護用ネットです。抜けたネットは直ちに修理して下さい。

特注仕様ゴルフネット 価格・設計見積

工事承ります。



風圧対策用昇降式ネット ※強風暴風の全てに対して安全である訳ではありませんが、枠に対する風の影響を減らすことができます。



ネット待機状態 ネット引き上げ ネット引き上げ ゲージ使用状態 ゲージ使用状態

設置場所(屋内・屋外)の敷地サイズをご指定下さい。昇降式・固定式等、ご要望に合わせて製作いたします。

■ボールがネットを抜けて飛び出した時、人や物に危害を加える恐れのある場所に設置する時は、別売りの安全ネットをお買い求めの上、取り付けて下さい。
※本体価格には運賃・設置費・撤去処分費等の諸費用は含まれておりません。お問い合わせ下さい。

テニス支柱

野球

サッカー・フットサル・ハンドボール

ラケット・水球・ホッケー・アイスホッケー

バスケット・ゴルフ

テニス・バレー・卓球・バドミントン・ボールゲーム

陸上・ハンマー投げ・トレーニング・運搬車・播種機

グランド用品・遊具・フロッグボール・フロアシート

ベンチ・テント・上段

ネット工事(施工例)



■ステンレステニス支柱
6-21-416
 本体¥213,800(税込¥235,180)
 主材φ76.3SUS 埋込部42.5cm
 専用SUSウインチ付 26.5kg



■ステンレステニス支柱
6-21-413
 本体¥213,800(税込¥235,180)
 主材φ76.3SUS 埋込部42.5cm
 ステンレスウインチ付 22kg



■ステンレステニス支柱
6-21-412
 本体¥172,000(税込¥189,200)
 主材φ76.3SUS 埋込部39cm
 ステンレスウインチ付 23kg



■スチールテニス支柱
6-21-420
 本体¥113,000(税込¥124,300)
 主材φ76.3スチール 埋込部40cm
 鋳鉄製ウインチ付 26.8kg



スチール製ウインチに代わりました。



■移動式テニス支柱
6-21-611
 キャスターφ125 スチール製ウインチ6-21-730付 ネット別 148kg 本体スチール製
 本体¥300,000(税込¥330,000)



スチール製ウインチに代わりました。



■据置式テニス支柱
6-21-621
 スチール製ウインチ6-21-730付 ネット別 本体スチール製 本体重量390kg(ウエイト11kg×16個含む)
設計見積



■ステンレステニス支柱 角型
6-21-417
廃番
 主材φ75SUS 埋込部40cm
 専用SUSウインチ付 26.5kg
 ※6-22-113が専用埋込管となります。

ウインチのズレ上がり防止

当社のテニス支柱は、安全の為、ボルト止め、又は、ストッパー溶接にて、ウインチのズレ上がり防止対策をしております。

※本体価格には運賃・設置費・撤去処分費等の諸費用は含まれておりません。お問い合わせ下さい。

テニス備品

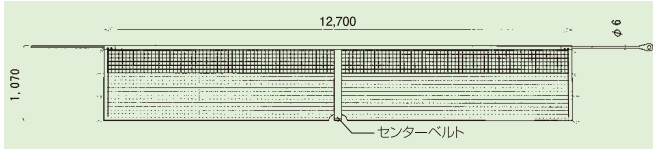

■硬式テニスネット 上部ダブル・センターベルト付

6-11-220DN 本体¥93,000(税込¥102,300)
6-11-220 本体¥86,000(税込¥94,600)
 ナイロン無結節1100T/18本 ブラック テトロン厚織

6-11-240DN 本体¥73,000(税込¥80,300)
6-11-240 本体¥65,000(税込¥71,500)
 ポリエチレン無結節440T/44本 ブラック テトロン厚織

6-11-250DN 本体¥65,000(税込¥71,500)
6-11-250 本体¥58,000(税込¥63,800)
 ポリエチレン無結節440T/44本 ブラック ナイロンターポリン

6-11-260DN 本体¥65,000(税込¥71,500)
6-11-260 本体¥58,000(税込¥63,800)
 ポリエチレン無結節440T/44本 グリーン ナイロンターポリン

DNはダイニーマ(ハイテック高張力繊維ロープ)、記述なしはスチール製ワイヤー。

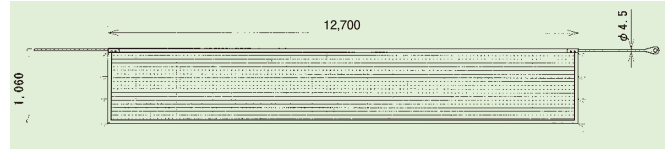

■軟式テニスネット オールシングル

6-11-310DN 本体¥62,000(税込¥68,200)
6-11-310 本体¥53,000(税込¥58,300)
 ナイロン無結節1100T/18本 ブラック テトロン厚織

6-11-340DN 本体¥50,000(税込¥55,000)
6-11-340 本体¥41,000(税込¥45,100)
 ポリエチレン無結節440T/44本 ブラック テトロン厚織

6-11-350DN 本体¥45,000(税込¥49,500)
6-11-350 本体¥36,000(税込¥39,600)
 ポリエチレン無結節440T/44本 ブラック ナイロンターポリン

6-11-360DN 本体¥45,000(税込¥49,500)
6-11-360 本体¥36,000(税込¥39,600)
 ポリエチレン無結節440T/44本 グリーン ナイロンターポリン



■硬式テニスワイヤー

6-21-111 本体¥13,000(税込¥14,300)
 φ5×15m ステンレス

6-21-120 本体¥6,000(税込¥6,600)
 φ6×15m スチール

●軟式テニスワイヤー

6-21-210 本体¥4,200(税込¥4,620)
 φ4.5×15m スチール



■ダイニーマロープ

7-11-500 本体¥14,000(税込¥15,400)
 φ6mm×15m 片シンプル付

ダイニーマロープは金属製ワイヤーロープに比べ、軽量でしなやか、耐候性・破断強度に優れています。ささくれ等の事故の心配がない為、より安全に御使用頂けます。

※ウインチを単品でお求めのお客様へ
 取付けを行う支柱にすれ上がり防止対策が施されていない場合、ご注文はお受けできません。ご確認ください。



■テニスウインチ ステンレス製

6-21-720 本体¥52,600(税込¥57,860)
 ステンレス製テニスロープ支柱用 重量2.7kg ウォームギヤ式 ハンドル付 φ76.3支柱用



■テニスウインチ スチール製

6-21-730 本体¥30,000(税込¥33,000)
 ウォームギヤ式 φ76.3支柱用 ハンドル付



■テニスウインチ 鋳鉄製

6-21-740 本体¥32,200(税込¥35,420)
 ウォームギヤ式 φ76.3支柱用 ハンドル付 4.8kg



■センター金具 TU型

6-23-104 本体¥27,600(税込¥30,360)
 ステンレスφ76.3 全種コート用 0.9kg



■センター金具 M型

6-23-105 本体¥27,600(税込¥30,360)
 ステンレスφ76.3 全種コート用 0.7kg



■センター金具 K型

6-23-102 本体¥13,800(税込¥15,180)
 ステンレス製 クレーコート用 0.5kg

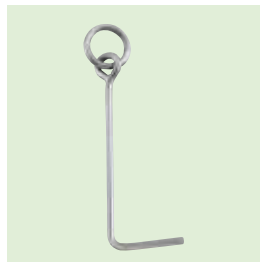

■センター金具 L型

6-23-101 本体¥12,600(税込¥13,860)
 ステンレス製 クレーコート用 0.2kg



■センターストラップ

6-21-310 本体¥3,600(税込¥3,960)
 金具調整式/ビニールベルト幅5×長95cm

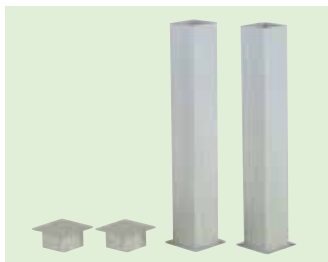

■ステンレス埋設管 □75支柱用

6-22-113 本体¥10,200(税込¥11,220)
 □90×t3 L=60cm 2本1組 フタ付 10.2kg



■ステンレス埋設管 φ76.3支柱用

6-22-112 本体¥53,000(税込¥58,300)
 φ89×t3 L=49cm 2本1組 フタ付 7.5kg



■アルミ埋設管 φ76.3支柱用

6-21-630 本体¥26,000(税込¥28,600)
 φ76.3用 リブ付 L=70cm フタ付 2本1組



■スチール埋設管 φ76.3支柱用

6-22-111 本体¥24,000(税込¥26,400)
 φ89.1×t5.5 L=50cm 2本1組 フタ付

※6-21-417が専用支柱となります。

※本体価格には運賃・設置費・撤去処分費等の諸費用は含まれておりません。お問い合わせ下さい。

野球

サッカー・フットサル・ハンドボール

ラケット・水球・ホッケー・ラクロス・ゴルフボール

バスケット・ゴルフ

テニス・バレー・卓球・バドミントン・ボウリング

陸上・ハンマー投げ・トレーニング・運搬車・揚子台

テニスコート用品・遊具・フックポール・フロアシート

ベッチ・テント・ピタ段

ネット工事(施工例)

テニスフェンス



サーブ練習時の的として使用すれば、ボール拾いの手間が省けて時間の節約になります。

■サーブトレーニングフェンス 2×2m
6-51-310 本体¥56,000(税込¥61,600)
 2×2m φ27.2×t1.9 ポリエチレン440T/44本 37.5mm目 キャスターφ75

■サーブトレーニングフェンス 1×2m
6-51-320 本体¥42,000(税込¥46,200)
 1×2m φ27.2×t1.9 ポリエチレン440T/44本 37.5mm目 キャスターφ75
 ※ネット取付済品発送可



■テニスフェンス
6-51-110 本体¥24,000(税込¥26,400)
 1.07×2m 鋼管φ27.2×t1.9 ポリエチレン440T/44本 37.5mm目
6-51-110S 本体¥29,000(税込¥31,900)
 1.07×2m 鋼管φ27.2×t1.9 ポリエチレン440T/44本 37.5mm目 足ステルス
 ※ネット取付済品、発送可。

■テニスフェンス
6-51-130 本体¥56,000(税込¥61,600)
 1.07×5.5m 鋼管φ34×t2.3 ポリエチレン440T/44本 37.5mm目



■テニストレーニングフェンス
6-51-210 本体¥26,000(税込¥28,600)
 1.07×2m 鋼管φ27.2×t1.9 ポリエチレン440T/44本 37.5mm目 上部白ターポリン
6-51-210S 本体¥32,000(税込¥35,200)
 1.07×2m 鋼管φ27.2×t1.9 ポリエチレン440T/44本 37.5mm目 上部白ターポリン 足ステルス
 ※ネット取付済品、発送可。

■テニストレーニングフェンス
6-51-230 本体¥59,000(税込¥64,900)
 1.07×5.5m 鋼管φ34×t2.3 ポリエチレン440T/44本 37.5mm目 上部白塗装



■テニストレーニングフェンス
6-51-140 本体¥41,000(税込¥45,100)
 H1.07×3m 鋼管φ27.2×t1.9 ポリエチレン440T/44本 37.5mm目 上部白塗装

■テニストレーニングフェンス
6-51-240 本体¥69,000(税込¥75,900)
 1.07×4.3m 鋼管φ34×t2.3 ポリエチレン440T/44本 37.5mm目 キャスターφ75 上部白塗装

※本体価格には運賃・設置費・撤去処分費等の諸費用は含まれておりません。お問い合わせ下さい。

野球
 サッカー・フットサル・ハンドボール
 ラグビー・水球・ホッケー・アイスホッケー
 バスケケット・ゴルフ
 テニス・バレー・卓球・バドミントン・ポロ・カゴ
 陸上・ハンマー投げ・トレーニング・漕艇車・操縦台
 グラウンド用品・遊具・フリスビー・フロアシート
 ベンチ・テント・七段
 ネット工事(施工例)



■審判台 再生木製座板付
6-54-150 本体¥98,000(税込¥107,800)
 座面高さ150×幅103×奥行120cm
 座板:再生木材 鋼管φ34



■審判台 プラスチック座板付
6-54-160 本体¥115,000(税込¥126,500)
 座面高さ150×幅103×奥行120cm 座板:プラスチック 鋼管φ34
6-54-190 本体¥129,000(税込¥141,900)
 座面高さ180×幅103×奥行120cm 座板:プラスチック 鋼管φ34



■アルミ製 審判台
6-54-220 本体¥148,000(税込¥162,800)
 座面高さ150×幅105×奥行123cm 座板:プラスチック φ45アルミパイプ 21kg
6-54-240 本体¥155,000(税込¥170,500)
 座面高さ180×幅105×奥行123cm 座板:プラスチック φ45アルミパイプ 22kg



■審判台 再生木座板付 H180
6-54-180 本体¥110,000(税込¥121,000)
 座面高さ180×幅103×奥行120cm
 座板:再生木材 鋼管φ34



■審判台 日除け付
6-54-170 本体¥167,000(税込¥183,700)
 座面高さ150×幅103×奥行120cm 全高260cm
 座板:プラスチック 鋼管φ34 ターポリンシート屋根
6-54-200 本体¥169,000(税込¥185,900)
 座面高さ180×幅103×奥行120cm 全高290cm
 座板:プラスチック 鋼管φ34 ターポリンシート屋根

屋根のみ取り外す事が出来ます。



■アルミ製 審判台 日除け付
6-54-210 本体¥215,000(税込¥236,500)
 座面高さ150×幅105×奥行123cm 全高260cm
 座板:プラスチック φ45アルミパイプ ターポリンシート屋根
6-54-230 本体¥227,000(税込¥249,700)
 座面高さ180×幅105×奥行123cm 全高290cm
 座板:プラスチック φ45アルミパイプ ターポリンシート屋根

屋根のみ取り外す事が出来ます。



岐阜県の長良杉から誕生した新素材。

N-Wood・岐阜 (再生木材)

原料は木粉55%・樹脂45%(重量比)で、木材比、耐久性に優れ、着色する事により、変色も防げる画期的なりサイクル材です。

特注品製作例



プール飛込審判台



プール監視台



テニス備品



■テニス跳ね返りボード(1台)

6-12-110

H2.5×5×奥行2.3m 主材鋼管φ100 メラミン化粧板t13mm 重量540kg キャスターφ250×6個

◎基礎及びアンカー工事が必要です。

設計見積

ラケットラック



■ラケットラックバドミントン盗難防止

6-55-210

高さ100×50×120cm キャスターφ100

設計見積

■ラケットラック

6-55-110

高さ100×80×120cm キャスターφ75

設計見積

■ラケットラック

6-55-120 本体¥119,000(税込¥130,900)

高さ90×35×120cm キャスターφ75

コートローラー



6-43-110

φ45×91cm 鋼板2.3mm 340kg セメント用 本体¥107,000(税込¥117,700)

6-43-120

φ50×91cm 鋼板2.3mm 420kg セメント用 本体¥113,000(税込¥124,300)

6-43-130

φ58×91cm 鋼板2.3mm 560kg セメント用 本体¥118,000(税込¥129,800)

※セメント詰品、別途御見積



6-43-210

φ50×91cm 鋼板3.2mm 200kg 水専用 本体¥120,000(税込¥132,000)

6-43-220

φ58×91cm 鋼板3.2mm 300kg 水専用 本体¥134,000(税込¥147,400)



6-43-310

φ50×91cm 鋼板3.2mm 400kg 砂専用 本体¥120,000(税込¥132,000)

6-43-320

φ58×91cm 鋼板3.2mm 500kg 砂専用 本体¥136,000(税込¥149,600)

コートブラシ

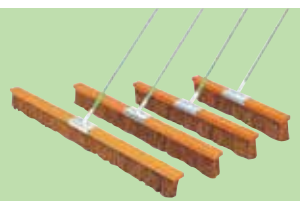

■コートブラシ シダ毛

6-44-010 本体¥8,800(税込¥9,680)
シダ毛 幅90cm 重量2.7kg

6-44-020 本体¥10,400(税込¥11,440)
シダ毛 幅120cm 重量3.5kg

6-44-030 本体¥12,000(税込¥13,200)
シダ毛 幅150cm 重量4.0kg

6-44-040 本体¥14,400(税込¥15,840)
シダ毛 幅180cm 重量4.7kg

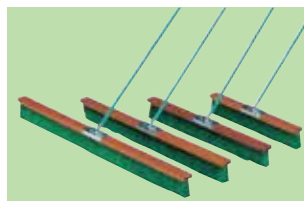

■コートブラシ ナイロン

6-44-110 本体¥10,800(税込¥11,880)
ナイロン 幅90cm 重量3.6kg

6-44-120 本体¥13,800(税込¥15,180)
ナイロン 幅120cm 重量4.5kg

6-44-130 本体¥16,200(税込¥17,820)
ナイロン 幅150cm 重量5.2kg

6-44-140 本体¥18,000(税込¥19,800)
ナイロン 幅180cm 重量6.0kg

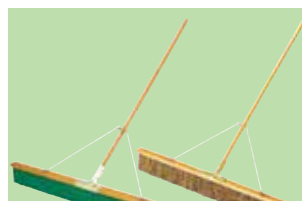

■グラウンドブラシ(PETタイプ) ステー付

22-11-210 本体¥23,900(税込¥26,290)
ハンドル:甲天然木 毛:再生PET100%
ステー:スチールクロムメッキ 幅150cm 重量:約3.9kg

■グラウンドブラシ(シダ毛タイプ) ステー付

22-11-220 本体¥19,000(税込¥20,900)
ハンドル:甲天然木 毛:シダ
ステー:スチールクロムメッキ 幅150cm 重量:約3.6kg

コートブラシラック



6-42-950 本体¥70,000(税込¥77,000)

φ34 高さ1.94×1×1m 6本掛 杭2本付

※本体価格には運賃・設置費・撤去処分費等の諸費用は含まれておりません。お問い合わせ下さい。

防風ネット

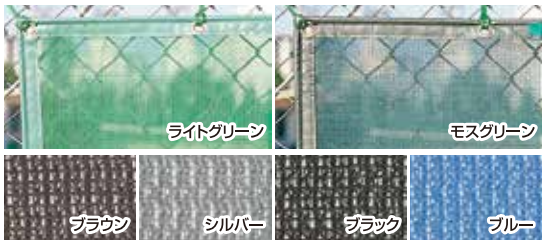

- 防風ネット ポリエチレンラッセル 規格サイズ(1枚)
- 6-41-110** 本体¥21,000(税込¥23,100)
規格サイズ 1×10m 周囲ターポリンハト目 40cmピッチ
- 6-41-120** 本体¥25,000(税込¥27,500)
規格サイズ 1.8×10m 周囲ターポリンハト目 40cmピッチ
- 6-41-130** 本体¥26,000(税込¥28,600)
規格サイズ 2×10m 周囲ターポリンハト目 40cmピッチ
- 6-41-140** 本体¥33,000(税込¥36,300)
規格サイズ 2×10m 周囲アイメッシュ加工
- ◎取付用ロープは含まれていません。風抜き穴加工別途製作致します。

- 防風ネット ポリエチレンラッセル 特注サイズ m単位
- 6-41-210** 設計見積
幅0.1~1×長1~4.9m 周囲ターポリンハト目 40cmピッチ
- 6-41-220** 本体¥2,200/m(税込¥2,420)
幅0.1~1×長5~9.9m 周囲ターポリンハト目 40cmピッチ
- 6-41-230** 本体¥2,100/m(税込¥2,310)
幅0.1~1×長10m以上 周囲ターポリンハト目 40cmピッチ
- 6-41-240** 設計見積
幅1.1~2×長1~4.9m 周囲ターポリンハト目 40cmピッチ
- 6-41-250** 本体¥3,000/m(税込¥3,300)
幅1.1~2×長5~9.9m 周囲ターポリンハト目 40cmピッチ
- 6-41-260** 本体¥2,800/m(税込¥3,080)
幅1.1~2×長10m以上 周囲ターポリンハト目 40cmピッチ



アイメッシュ加工 ポリエチレンラッセル ★

周囲の長さ 1m あたり¥300
カラー 6色対応可能
※本体の金額にプラスして下さい。

★アイメッシュ加工することによってハト目の位置に関係なくネットを取付ける事が出来ます。

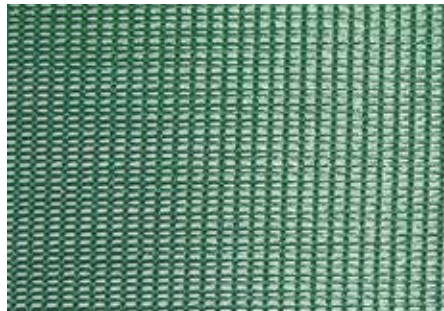

- 防風・防砂ネット ポリエステルラッセル 規格サイズ(1枚)
- 15-22-130** 本体¥76,000(税込¥83,600)
規格サイズ 2×10m 周囲エステル帆布ハト目 40cmピッチ
- 15-22-160** 本体¥95,000(税込¥104,500)
規格サイズ 2×10m 周囲アイメッシュ加工
- 防風・防砂ネット ポリエステルラッセル 特注サイズ
- 15-22-110** 本体¥4,200/m(税込¥4,620)
周囲エステル帆布ハト目40cmピッチ
グリーン・シルバー
幅2m以上 長さ10m以上
- ◎取付用ロープは含まれていません。風抜き穴加工別途製作致します。

カラー/グリーン シルバー



- フェンスセッター
- 6-41-310** 本体¥50(税込¥55)
1本 L=15cm ブラック
- 6-41-320** 本体¥2,800(税込¥3,080)
100本 L=15cm ブラック



- ポリエチレンロープ 長さ200m/巻
- R-1** φ2mm 本体¥2,400(税込2,640)
- R-2** φ4mm 本体¥4,800(税込5,280)
- R-3** φ4mm(組ヒモ) 本体¥4,800(税込5,280)
- R-4** φ6mm 本体¥11,000(税込12,100)

テニスコート工事

防風ネット設置工事



人工芝張替



テニスライン撤去新設



支柱取替工事(コア抜き)



※本体価格には運賃・設置費・撤去処分費等の諸費用は含まれておりません。お問い合わせ下さい。

野球

サッカー・フットサル・ハンドボール

ラケット・水球・ホッケー！
ラクロス・ゴルフボール

バスケット・ゴルフ

テニス・バレー・卓球・
バドミントン・ボウリング

陸上・ハンマー・砲丸・
トレーニング・運搬車・指差台

テニスコート用品・遊具・
フットボール

ベンチ・テント・ヒート

ネット工事(施工例)

バレーボール

野球

サッカー・フットサル・ハンドボール

ラケット・水球・ホッケー・アイスホッケー・ゴルフ

バスケット・ゴルフ

テニス・バレー・卓球・バドミントン・ボウリング

陸上・ハンマー投げ・トレーニング・連射車・撮影台

グランド用品・遊具・フライングボール・フロアシート

ベンチ・テント・七段

ネット工事(施工例)



写真は 7-11-810

■カーボン製バレー支柱(対)
7-11-810(床下30cm)
7-11-820(床下27cm)
7-11-830(床下25cm)
本体¥530,000(税込¥583,000)
 カーボンファイバーφ76.3mm 肉厚6mm
 ギヤ昇降式1.9m~2.43m
 重量約25kg(1対) 専用ウインチ付
 ※屋内用



写真は 7-11-421

■アルミバレー支柱 ピン式(対) **授業用**
7-11-421
本体¥235,000(税込¥258,500)
 アルミφ76.3×5.8mm ピン調節式 床下30cm
 ステンレスウインチ6-21-720付
 重量10.2kg/本(ウインチ含まず)
7-11-460 **本体¥225,000(税込¥247,500)**
 アルミφ76.3×5.8mm ピン調節式 床下30cm
 スチールウインチ6-21-730付
 重量10.2kg/本(ウインチ含まず)
 ※屋外用承ります。 ※床下サイズ御指定下さい。



写真は 7-11-430

■1本物アルミバレー支柱(対) **授業用**
7-11-430
本体¥150,000(税込¥165,000)
 アルミφ76.3×5.8
 ステンレスウインチ6-21-720付
7-11-470
本体¥140,000(税込¥154,000)
 アルミφ76.3×5.8
 スチールウインチ6-21-730付
 ※屋外用承ります。
 ◎ネット高さと同様のサイズをご指定ください。



■バレー支柱(対) **授業用**
7-11-610
本体¥107,400(税込¥118,140)
 鋼管φ76.3 ウォームギア式ウインチ付
 ピン抜差式 床下40cm 25kg/本(ウインチ含まず)
 ◎室内ゴム付は¥2,000UP。
 床下サイズ御指定下さい。

ウインチのズレ上がり防止

当社のバレー支柱は、安全の為、ボルト止め、又は、ストッパー溶接にて、ウインチのズレ上がり防止対策をしております。



球技大会等
 複数のコートが
 必要な時に
 最適です。

種別	ネットの高さ	種別	ネットの高さ
9人制小学校男・女	1.9m	6人制高等学校女子	2.2m
6人制小学校男・女	2m	6人制一般女子	2.24m
9人制中学校女子	2m	9人制高等学校男子	2.25m
9人制家庭婦人	2.05m	6人制中学校男子	2.3m
9人制高等学校女子	2.05m	9人制一般男子	2.38m
6人制中学校女子	2.15m	6人制高等学校男子	2.4m
9人制一般女子	2.15m	6人制一般男子	2.43m
9人制中学校男子	2.15m		

■屋外用移動式バレー支柱 **授業用**
7-11-710 **本体¥164,000(税込¥180,400)**
 鋼管φ60.5 ウォームギア式ウインチ付 ピン抜差式 支線ワイヤー杭4本付



■ポストハンガー
7-14-110 **本体¥104,000(税込¥114,400)**
 高さ134×128×80cm 16本掛 キャスターφ125
7-14-120 **本体¥98,000(税込¥107,800)**
 高さ114×128×80cm 12本掛 キャスターφ125



■ポストハンガー **設計見積**
7-14-130
 高さ100×114×70cm 片面8本掛 キャスターφ75



■ポストハンガー縦置型
7-14-140 **本体¥82,000(税込¥90,200)**
 高さ140×60×173cm □50 φ27.2スチール製
 キャスターφ75 16本収納

※本体価格には運賃・設置費・撤去処分費等の諸費用は含まれておりません。お問い合わせ下さい。

バレーボール

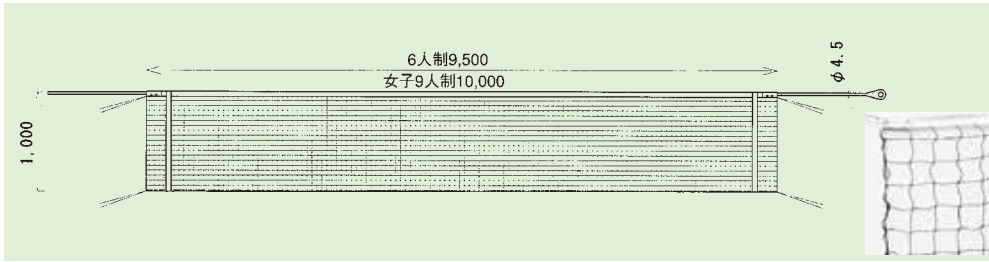

■6人制バレーボールネット

7-11-110DN 本体¥33,800(税込¥37,180)
7-11-110 本体¥25,600(税込¥28,160)
 長さ950×幅100×ワイヤ1550cm ナイロン1400T/18 ナイロンターボリン

7-11-140DN 本体¥26,600(税込¥29,260)
7-11-140 本体¥18,200(税込¥20,020)
 長さ950×幅100×ワイヤ1550cm ポリエチレン440T/36 ナイロンターボリン

■女子9人制バレーボールネット

7-11-210DN 本体¥35,200(税込¥38,720)
7-11-210 本体¥26,600(税込¥29,260)
 長さ1000×幅100×ワイヤ1550cm ナイロン1400T/18 ナイロンターボリン
 DNはダイニーマ(ハイクラス高張力繊維ロープ)、記述なしはスチール製ワイヤー。

7-11-240DN 本体¥28,000(税込¥30,800)
7-11-240 本体¥19,400(税込¥21,340)
 長さ1000×幅100×ワイヤ1550cm ポリエチレン440T/36 ナイロンターボリン



■バレーアタック練習台

7-13-110 本体¥94,000(税込¥103,400)
 高さ80×90×90cm 足ゴム付 天板:ベニヤ

■アルミバレーアタック練習台

7-13-120 本体¥130,000(税込¥143,000)
 高さ80×90×90cm 足ゴム付 天板:ベニヤ

◎高さ特注寸法に変更出来ます。



■バレー審判台

6-54-310 本体¥123,000(税込¥135,300)
 高さ185×巾60×奥行100cm
 主材:鋼管φ34
 高さ調整式90~140cm
 6段階 キャスターφ75



■ボール止フェンス

7-19-110

高さ37×180×37cm 鋼管φ27.2 足ゴム付

設計見積



■6人制・女子9人制用ワイヤー

7-11-510 本体¥4,000(税込¥4,400)
 スチールφ4.5×15.5m



ダイニーマロープは金属製ワイヤーロープに比べ、軽量でしなやか、耐候性・破断強度に優れています。ささくれ等の事故の心配がない為、より安全に御使用頂けます。

■ダイニーマロープ

7-11-500 本体¥14,000(税込¥15,400)
 6mm×15m 片シンプル付



▲ステンカラー ▲ホワイト

■アルミガードフェンス 組立式

20-20-210
 本体¥30,000(税込¥33,000)
 高さ72×130×50cm 足ゴム付

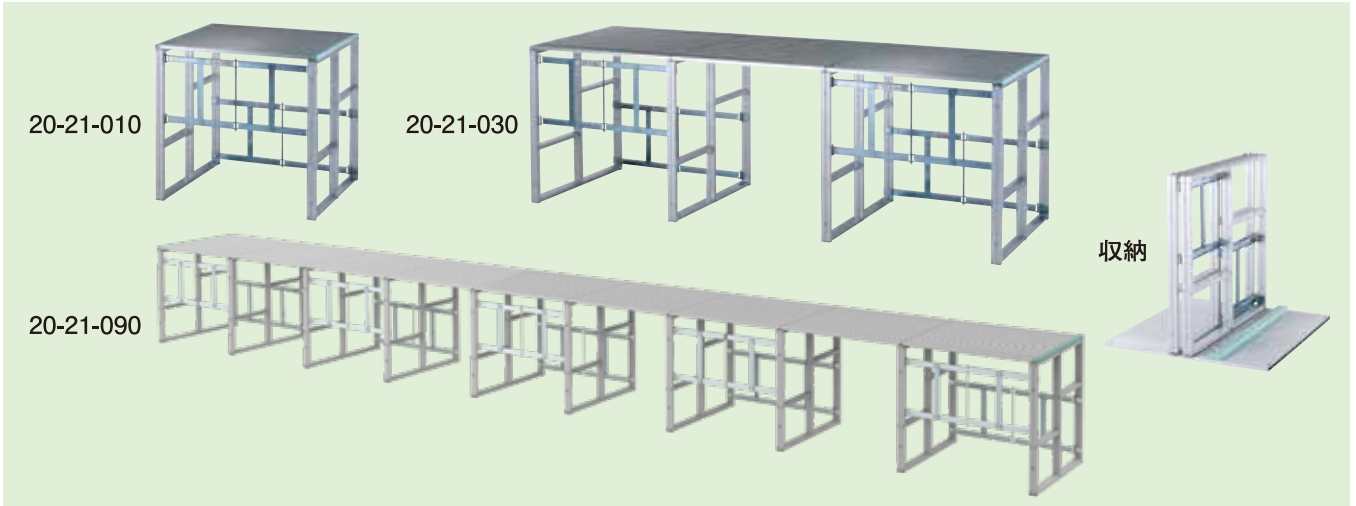

品番	品名	幅×奥行×高さ(mm)	質量(kg)	セット内容	本体価格(税別)
20-21-090	折畳式アルミ製アタック台9連タイプ	8,150×900×900	約164	脚部:5台/天板:9枚/エンドキャップ:2本	本体¥822,000(税込¥904,200)
20-21-030	折畳式アルミ製アタック台3連タイプ	2,750×900×900	約60	脚部:2台/天板:3枚/エンドキャップ:2本	本体¥318,000(税込¥349,800)
20-21-010	折畳式アルミ製アタック台1連タイプ	950×900×900	約25	脚部:1台/天板:1枚/エンドキャップ:2本	本体¥150,000(税込¥165,000)

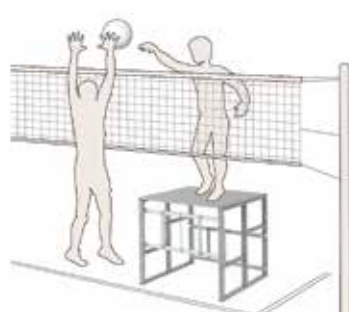

アルミアタック練習台
 防護マット製作致します。

マジックテープ式

※本体価格には運賃・設置費・撤去処分費等の諸費用は含まれておりません。お問い合わせ下さい。

野球

サッカー・フットサル・ハンドボール

ラケット・水球・ホケイ・ラクロス・ゴルフボール

バスケット・ゴルフ

テニス・バレー・卓球・バドミントン・ボールカゴ

陸上・ハンマー投げ・トレーニング・運搬車・指輪台

テニスコート用品・遊具・フロッグボール・フロアシート

ベッチ・テント・ピタ段

ネコ工事(施工例)

バドミントン・ソフトバレー・ショートテニス

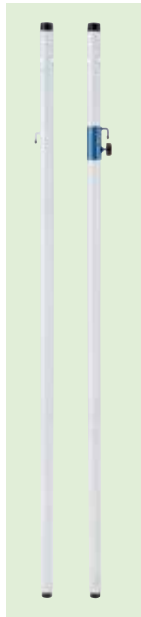

高さ調節アジャスター付ですので、プラス2cm迄微調整が可能です。

■バドミントン支柱φ40(対)

8-21-310 本体¥33,400(税込¥36,740)

サイズ/φ40×厚み3mm×高さ155cm

(床下MAX22cm迄)

材質/スチール(メラミン樹脂焼付塗装)

重量/3.4kg+3.6kg=7kg

※ご購入時に床下長さをご指定下さい。



■バドミントンネット

8-11-110

設計見積

ナイロン無結235T/15本 ブラウン



■ソフトバレー移動式支柱(対)

8-21-110 本体¥139,600(税込¥153,560)

サイズ/巾55×奥行45×高さ(2.15, 2.185, 1.8, 1.55, 1.3)m

材質/スチール、メラミン樹脂焼付塗装

重量/50kg(25kg×2)(補助重りは別売です)

※レクリエーション・授業用です。

■ソフトバレー抜差し支柱(対)

8-21-120 本体¥50,200(税込¥55,220)

サイズ/φ40×厚み3.2×高さ(2.15, 2.185, 1.8, 1.55, 1.3)m

※床下20cm以下の場合、ご購入時にご相談下さい。

■ソフトバレーネット

8-21-130 本体¥6,600(税込¥7,260)

サイズ/巾80×長さ602×網目10cm ロープ長さ/9m

材質/ポリエチレン、110T/90本 有結節 ポリエステル帆布



■移動式支柱用

補助重り(1個)(ノブは別売)

8-21-140 本体¥10,200(税込¥11,220)

サイズ/巾7.4×奥行25×高さ3.7cm

材質/鋳鉄、メラミン樹脂焼付塗装

重量/5kg



■ネット張り具40(1個)

8-21-410

本体¥3,200(税込¥3,520)

サイズ/長さ10×内径φ4.2cm

φ40支柱用

■ネット張り具32(1個)

8-21-420

本体¥3,200(税込¥3,520)

サイズ/長さ10×内径φ3.5cm

φ34支柱用



完全溶接



■簡易支柱(1対)バドミントン

8-21-610

設計見積

主材鋼管φ42.7ポリタンク4個付
高さ1.55×0.5×0.6

◎ネットの張り具合は緩めとなります



完全溶接

■簡易支柱(1対)テニス

8-21-620

設計見積

主材鋼管φ42.7ポリタンク4個付
高さ1.07×0.5×0.6

◎ネットの張り具合は緩めとなります



■ショートテニス支柱(1対)

8-21-510

本体¥39,000(税込¥42,900)

高さ0.9 φ40 床下15cm

種目別ネットの高さ

ショートテニス.....90cm

バドミントン.....155cm

インディアカ(女子シニア混合)200cm

ミニテニス.....100cm

ソフトバレー(一般)200cm

インディアカ(男子混合)215cm

テニス・ソフトテニス107cm

インディアカ(シニア女子)185cm

インディアカ(国際ルール)225cm

卓球



完全溶接

■卓球フェンス

9-11-110 本体¥18,000(税込¥19,800)

75×200cm 鋼管φ21.7 足ゴム付

9-11-120 本体¥15,000(税込¥16,500)

75×140cm 鋼管φ21.7 足ゴム付

◎ネット取付済品、発送可



完全溶接

■卓球集球ネットDX

9-12-110 本体¥56,000(税込¥61,600)

高さ170×170×50cm 鋼管φ27.2 キャスターφ50



完全溶接

■卓球集球ネット(片流れスロープ付き)

9-12-120

高さ170×170×50cm 鋼管φ27.2 キャスターφ50 バケツ含まず

設計見積

※本体価格には運賃・設置費・撤去処分費等の諸費用は含まれておりません。お問い合わせ下さい。

ボールカゴ

完全溶接



■ボールカゴ
7-16-200 本体¥52,000(税込¥57,200)
高さ90×78×103cm キャスターφ100

完全溶接



■ボールカゴ フタ付き
7-16-210 本体¥60,000(税込¥66,000)
高さ90×78×103cm キャスターφ100

完全溶接



■ボールカゴ(グラウンド用)
7-16-240 本体¥63,000(税込¥69,300)
高さ90×89×103cm 特大キャスターφ200

■ボールカゴ(グラウンド用) フタ付き
7-16-250 本体¥68,000(税込¥74,800)
高さ90×89×103cm 特大キャスターφ200

完全溶接



■ボールカゴ 特大キャスター
7-16-220 本体¥56,000(税込¥61,600)
高さ90×89×103cm 前輪キャスターφ200 後輪キャスターφ100

完全溶接



■ボールカゴ 特大キャスター フタ付き
7-16-230 本体¥64,000(税込¥70,400)
高さ90×89×103cm 前輪キャスターφ200 後輪キャスターφ100

完全溶接



■ボールカゴ
7-15-110 本体¥120,000(税込¥132,000)
高さ120×83×126cm キャスターφ100

設計見積

完全溶接



■5段ボールキャリア
7-17-210 本体¥76,000(税込¥83,600)
高さ159×133×51cm キャスター付φ50

完全溶接



■ボールラック28
(バスケットボール28個収納)
7-17-220 本体¥61,000(税込¥67,100)
高さ150×181×50cm φ27.2
キャスターφ100

ボールラック28・40は、棚の高さがズレている為、収納時のスペースが小さくなります。



完全溶接



■ボールラック40
(バスケットボール40個収納)
7-17-230 本体¥77,000(税込¥84,700)
高さ182×206×50cm φ27.2
キャスターφ100



■ボールラック(小)
アルミ製組立式
20-20-310 本体¥35,000(税込¥38,500)
高さ75×115×35cm 5.9kg

倉庫の空きスペースを有効に使いたい。もっと丈夫な方がいい。
特注ボールカゴ製作いたします。
右記図に寸法ご記入頂ければ、特注サイズボールカゴ製作します。

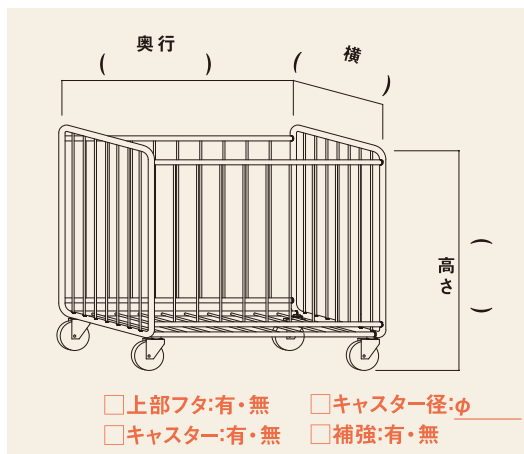

※本体価格には運賃・設置費・撤去処分費等の諸費用は含まれておりません。お問い合わせ下さい。

野球

サッカー・フットボール
ハンドボール

ラケット・水球・ホケイ
ラクロス・ゴールボール

バスケット・ゴルフ

テニス・バレー・卓球
バドミントン・ボールカゴ

陸上・ハンマー投げ
トレーニング・運搬車・掲台

テニスコート用品・遊具
フライングボール
フロアシート

ベンチ・テント・ヒナ段

ネジ工事(施工例)

ハンマー投げ



■ハンマー投囲い

12-31-140

設計見積

溶融亜鉛メッキ仕上げ 高さ:前部6m後部5m 幅:9.8m 奥行:6.5m
 ネット前部のみ二重ネット440T/90本 37.5mm目 ノーパンクタイヤφ250 手引昇降式
 ◎設置工事費別途



▼キャスター部

■ハンマー投囲い

12-31-120

本体¥3,500,000(税込¥3,850,000)

高さ5.8×幅10.6×奥行9.9m ネット二重張 ポリエチレン440T/90本 37.5mm目
 移動式 ノーパンクタイヤφ250 ウィンチ昇降式

◎設置工事費別途



■ハンマー投 防護ネット(対)

12-31-130

本体¥1,111,000(税込¥1,222,100)

高さ5.8×幅3×奥行3.1m ネット二重張 ポリエチレン440T/90本 37.5mm目
 移動式 ノーパンクタイヤφ250

◎設置工事費別途



完全溶接
(作動部除く)

■ハンマー投囲い

12-31-150

設計見積

高さ3.3×幅4+3+4+3+4m ネット二重 ポリエチレン440T/90本 37.5mm目
 内側ネット天井共滑車昇降式 キャスターφ200

◎設置工事費別途



完全溶接
(作動部除く)

■ハンマー投囲い 開閉式

12-31-110

本体¥750,000(税込¥825,000)

高さ3.3×幅4.5+4+4+4.5m 鋼管φ48.6 ネットポリエチレン440T/90本
 37.5mm目

◎設置工事費別途

トレーニング



完全溶接

■スクワットラック B型

13-12-220 本体¥137,000(税込¥150,700)
 高さ150×110×125cm



完全溶接

■スクワットラック A型

13-12-210 設計見積
 高さ160×130×155cm



完全溶接

■パワーラック

13-13-110 設計見積

高さ209×158×158cm
 パーベル上げ用 50~126高さ調節可能 126kg



完全溶接

■プレート整理台車

13-12-300 設計見積

高さ74×115×75cm キャスターφ125

※本体価格には運賃・設置費・撤去処分費等の諸費用は含まれておりません。お問い合わせ下さい。

陸上



完全溶接
(作動部除く)

▲収納時

■決勝審判台 16人用収納式

12-21-120

高さ3.8×幅2.2m×奥行3.8m 収納時高さ2.4m×奥行5.3m 鋳物キャスターφ250

◎設置工事費別途

設計見積

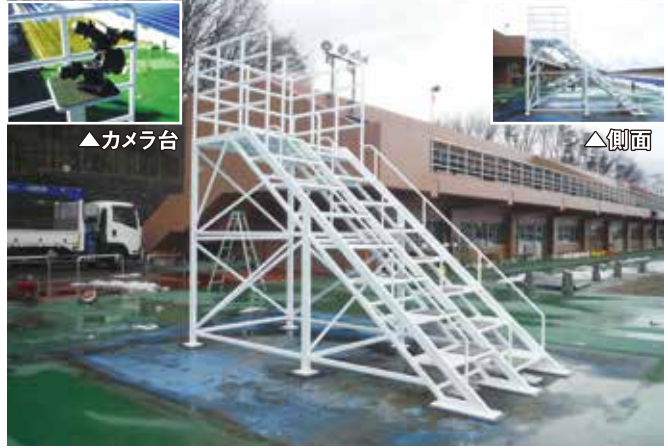

▲カメラ台

▲側面

■決勝審判台 16人用固定式

12-21-140

高さ3.8×幅1.9m×奥行3.8m 固定式 カメラ台付

◎設置工事費別途

設計見積



完全溶接
(作動部除く)

▲収納時

■決勝審判台 10人用収納式

12-21-130

高さ4.4×幅1.8m×奥行4.3m 収納時高さ2.4m×奥行5.3m キャスターφ250

◎設置工事費別途

設計見積



完全溶接
(作動部除く)

■決勝審判台 10人用

12-21-110

本体¥520,000(税込¥572,000)

高さ3.8×幅1.5m×奥行3.8m

キャスターφ250

◎設置工事費別途



完全溶接

プレートにて調整

■体幹ロープ用ウエイト台

13-12-400

高さ35×50×50cm 足ゴム付(ロープ別)

◎設置工事費別途

設計見積



■陸上傾斜トレーニング

12-21-190

高さ0.6~0m×幅1.25m×長さ24m 傾斜約2.5° スチール製 上部ゴムマット別途

設計見積



完全溶接

■バーベルプレートラック

13-12-310

主材□75×45cm 鋼管φ42.7 3段2列

設計見積



完全溶接

■昇降台

13-16-110

高さ35×30×150cm

設計見積



完全溶接

■昇降台 上部ゴムマット

13-16-120

高さ35×30×150cm ゴムマット付

設計見積



完全溶接

■ディップスタンド

13-13-120

高さ130×150×300cm 鋼管φ42.7 握り部分ステンレス巾60cm

設計見積

※本体価格には運賃・設置費・撤去処分費等の諸費用は含まれておりません。お問い合わせ下さい。

野球

サッカー・フットサル・ハンドボール

ラグビー・水球・ホッケー・ラクロス・ゴールボール

バスケット・ゴルフ

テニス・バレー・卓球・バドミントン・ボウリング

陸上・ハンマー投げ・トレーニング・運搬車・指台

フットボール・フライングディスク・フライングディスク

ベンチ・テント・ヒテ段

ネスト工事(施工例)

運搬車



■特大運搬車 人工芝用

13-31-150 本体¥860,000(税込¥946,000)
 高さ110×200×500cm ノーバンクキャスターφ280 8個付
 前輪固定式 後輪自在ストッパー付 牽引用フック4カ所付 コーナーゴム付2カ所



■柵付運搬車
13-31-230 設計見積
 高さ100×90×180cm キャスターφ150 柵付
 コーナーゴム2ヶ所付

運搬するマットの大きさに合わせて、特注サイズの運搬車を作成いたします。
 ぜひ、お問い合わせください。



■マット運搬車
13-31-130 本体¥300,000(税込¥330,000)
 高さ110×200×300cm キャスターφ200
 コーナーゴム2ヶ所付
13-31-140 本体¥208,000(税込¥228,800)
 高さ110×150×200cm キャスターφ200
 コーナーゴム2ヶ所付



■マット運搬車
13-31-100 本体¥174,000(税込¥191,400)
 高さ100×120×240cm キャスターφ150
 コーナーゴム2ヶ所付
13-31-110 本体¥128,000(税込¥140,800)
 高さ100×120×180cm キャスターφ150
 コーナーゴム2ヶ所付



■運搬車
13-31-030 本体¥260,000(税込¥286,000)
 高さ100×150×300cm キャスターφ150
 コーナーゴム2ヶ所付
13-31-040 本体¥189,000(税込¥207,900)
 高さ100×120×240cm キャスターφ150
 コーナーゴム2ヶ所付



■運搬車
13-31-010 本体¥144,000(税込¥158,400)
 高さ100×90×180cm キャスターφ150
 コーナーゴム2ヶ所付
13-31-020 本体¥100,000(税込¥110,000)
 高さ100×90×150cm キャスターφ150
 コーナーゴム2ヶ所付

13-31-120 設計見積
 高さ100×90×180cm キャスターφ150
 コーナーゴム2ヶ所付

13-31-050 本体¥163,000(税込¥179,300)
 高さ100×120×180cm キャスターφ150
 コーナーゴム2ヶ所付



■たたみマット運搬車
13-31-240 設計見積
 高さ158×105×217cm キャスターφ150 6個付
 マット26枚収納可(100×200×5cm)



■ストレッチマット運搬車
13-31-250 設計見積
 高さ140×75×100cm キャスターφ75
 マット36枚収納可(6.0×180×2cm)



■竹刀ラック
13-19-140 設計見積
 高さ80×60×84cm キャスターφ100



■パイプ椅子運搬車
13-31-420 設計見積
 高さ100×110×140cm キャスターφ125



■ハードル運搬車
13-31-310 設計見積
 キャスターφ200 一般用10台 小中用15台



■ハードル運搬車
13-31-320 本体¥88,000(税込¥96,800)
 高さ96×120×100cm キャスターφ150



■ハードル運搬車
13-31-330 本体¥79,000(税込¥86,900)
 高さ110×70×78cm キャスターφ100
 折りたたみハードル約20台収納可

※本体価格には運賃・設置費・撤去処分費等の諸費用は含まれておりません。お問い合わせ下さい。

野球

サッカー・フットサル・ハンドボール

ラグビー・水球・ホッケー・アイスホッケー

バスケット・ゴルフ

テニス・バレー・卓球・バドミントン・ボウリング

陸上・ハンマー投げ・トレーニング・運搬車・指輪台

グランド用品・遊具・フロアシート

ベンチ・テント・七段

ネット工事(施工例)

指揮台(朝礼台)

◎特注品製作いたします。



■指揮台 オールアルミ 取り外し収納階段付 コーナー丸型(二段階段)
13-14-200 高さ80×(120×180)cm 57kg 階段二段型 本体¥290,000(税込¥319,000)
 ■指揮台 オールアルミ 取り外し収納階段付 コーナー丸型(三段階段)
13-14-240 高さ80×(120×180)cm 60kg 階段三段型 本体¥330,000(税込¥363,000)



■指揮台 オールアルミ 取り外し式階段付 コーナー丸型
13-14-160 高さ80×(120×180)cm 58kg 本体¥380,000(税込¥418,000)



■指揮台 オールアルミ コーナーカット
13-14-190 本体¥320,000(税込¥352,000)
 高さ80×(120×180)cm 60kg



■指揮台 固定階段手すり付 オールアルミ
13-14-220 本体¥420,000(税込¥462,000)
 高さ80×(120×180)cm 収納補助階段付 64kg



■指揮台 全周手すり付 オールアルミ
13-14-230 設計見積
 高さ80×(120×230)cm 80kg



■天板アルミ指揮台
 取り外し収納階段2個付 コーナー丸型
13-14-350 本体¥300,000(税込¥330,000)
 高さ80×(120×180)cm 天板ステップアルミ 本体スチール製 階段二個付 98kg



■指揮台 天板アルミ コーナー丸型
13-14-330 本体¥210,000(税込¥231,000)
 高さ80×(120×180)cm 天板ステップアルミ 本体スチール製 120kg
13-14-340 本体¥185,000(税込¥203,500)
 高さ60×(120×120)cm 天板ステップアルミ 本体スチール製
 ■補助台ステップ 天板アルミ
13-14-331 21kg 本体¥58,000(税込¥63,800)

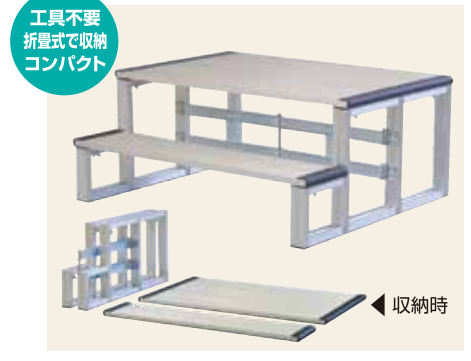

■指揮台 アルミ製 組立式
20-20-110 本体¥150,000(税込¥165,000)
 高さ60×95×90cm 26kg
20-20-120 本体¥120,000(税込¥132,000)
 高さ40×95×60cm 14kg

特注指揮台製作致します。



手すり付



収納式補助階段付



キャスター付



引き出し階段付



サイズ 100×100×100cm



高さ1.2m階段2個付き



■板書ステップ アルミ製 組立式
20-20-150 本体¥30,000(税込¥33,000)
 高さ23×100×30cm 5.4kg

※本体価格には運賃・設置費・撤去処分費等の諸費用は含まれておりません。お問い合わせ下さい。

野球

サッカー・フットサル・ハンドボール

ラグビー・水球・ホッケー・ラクロス・ゴルフボール

バスケット・ゴルフ

テニス・バレー・卓球・バドミントン・ボールカゴ

陸上・ハンマー投げ・トレーニング・運搬車・指揮台

テニスコート・フロッグシート

ベンチ・テント・ピタ段

ネット工事(施工例)

グラウンド備品 小学校

野球

サッカー・フットサル・ハンドボール

ラケット・水球・ホッケー・アイスホッケー

バスケット・ゴルフ

テニス・バレー・卓球・バドミントン・ボールゲーム

陸上・ハンマー投げ・トレーニング・運搬車・播種機

グラウンド備品・遊具・フリスビー・ボール

ベンチ・テント・七段

ネット工事(施工例)



完全溶接

■一輪車練習スタンド

13-19-210 本体¥127,000(税込¥139,700)
高さ90(75)×120×400cm 鋼管φ34 杭6本付



完全溶接

■一輪車ラック

13-19-110 本体¥45,000(税込¥49,500)
高さ76×180×80cm 10台掛け



完全溶接

■一輪車ラック キャスター付

13-19-410 設計見積
高さ140×170×80cm 20台掛け キャスターφ100

■一輪車ラック キャスターなし

13-19-130 設計見積
高さ140×170×80cm 20台掛け



完全溶接

■竹馬ラック

13-18-110 本体¥65,000(税込¥71,500)
高さ125×189×50cm



完全溶接

■竹馬ラック(1台)

13-18-120 設計見積
高さ137×240×50cm 15組収納
◎設置工事費別途



完全溶接

■バスケット付ミニゴール スチール製(対)

3-24-170 設計見積
全高2.2×1.5×1.2m クロスバー□50 杭6本付
バスケット/鋼板製 0.6×0.9m ネット付 440T/44本 37.5mm目

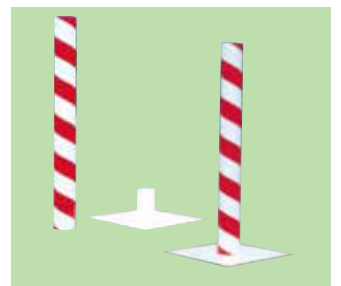

■入退場門 2本1組

13-15-110 設計見積
塩ビ管φ21×200 13kg/本 ベース 鋼板90×90 33kg/個



■ストライクゲーム9 カラー

1-49-230 本体¥140,000(税込¥154,000)
板転倒式 1~9鉄板製 キャスター付



■ストライクゲームバックネット付

1-49-110 設計見積

数字板ポリカーボネイト製

■ストライクゲームバックネット無

1-49-120 設計見積

数字板ポリカーボネイト製

綱引ロープ



■綱引ロープ 両端サツマ加工 センターマーク付

15-41-211 本体¥19,400(税込¥21,340)
麻φ30×10m 1m毎に¥1,400(税込¥1,540)

15-41-221 本体¥25,200(税込¥27,720)
麻φ36×10m 1m毎に¥2,000(税込¥2,200)

15-41-231 本体¥27,800(税込¥30,580)
麻φ38×10m 1m毎に¥2,200(税込¥2,420)

15-41-241 本体¥38,800(税込¥42,680)
麻φ45×10m 1m毎に¥3,000(税込¥3,300)

15-41-251 本体¥46,000(税込¥50,600)
麻φ50×10m 1m毎に¥3,600(税込¥3,960)

■綱引競技規格準拠ロープ ロープマーキング付 両端サツマ加工は別途

15-41-310 本体¥67,600(税込¥74,360) 麻φ36×36m 一般用

15-41-320 本体¥40,600(税込¥44,660) 麻φ30×30m ジュニア用



■カラー綱引ロープ 両端テープ留め センターマーク付

15-41-411 本体¥8,600(税込¥9,460)
リボンφ30×3m +1m毎に¥2,000(税込¥2,200)

15-41-421 本体¥12,400(税込¥13,640)
リボンφ36×3m +1m毎に¥2,800(税込¥3,080)

青 赤 黄 緑

■カラー綱引ロープ 両端サツマ加工 センターマーク付

15-41-511 本体¥14,000(税込¥15,400)
リボンφ30×3m +1m毎に¥2,000(税込¥2,200)

15-41-521 本体¥18,000(税込¥19,800)
リボンφ36×3m +1m毎に¥2,800(税込¥3,080)

青 赤 黄 緑



完全溶接

■ロープ巻取器 50

15-51-110 本体¥61,000(税込¥67,100)
~50m



完全溶接



■ロープ巻取器 100

15-51-120 本体¥67,000(税込¥73,700)
~100m

※本体価格には運賃・設置費・撤去処分費等の諸費用は含まれておりません。お問い合わせ下さい。

鉄棒

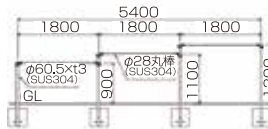

■低鉄棒3欄 オールステンレス

14-11-212 本体¥375,000(税込¥412,500)
 高さ90・110・130cm φ60.5 シャフトφ28 SUS
 ◎1欄幅180cm

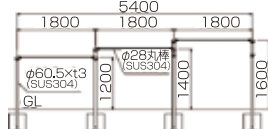

■中鉄棒3欄 オールステンレス

14-11-222 本体¥525,000(税込¥577,500)
 高さ120・140・160cm φ60.5 シャフトφ28 SUS
 ◎1欄幅180cm

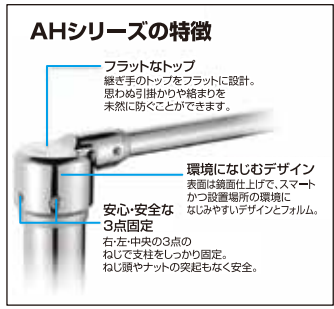

AHシリーズの特徴

- フラットなトップ
緩ぎ手のトップをフラットに設計。思わぬ引掛かりや絡まりを未然に防ぐことができます。
- 環境になじむデザイン
表面は鏡面仕上げで、スマートかつ設置場所の環境になじみやすいデザインとフィルム。
- 安心・安全な3点固定
右・左・中央の3点のねじで支柱をしっかりと固定。ねじ頭やナットの突起もなく安全。



■鉄棒

14-11-110 設計見積
 低鉄棒3欄H-130cm φ60.5 メッキシャフトφ28 1欄増すごとに¥34,000(税込¥37,400)

14-11-120 設計見積
 中鉄棒3欄H-160cm φ76.3 メッキシャフトφ28 1欄増すごとに¥42,000(税込¥46,200)

14-11-130 本体¥189,000(税込¥207,900)
 高鉄棒3欄H-230cm φ76.3 メッキシャフトφ28 1欄増すごとに¥50,000(税込¥55,000)
 ◎1欄幅180cm



■反動式高鉄棒 3欄

14-11-150 設計見積
 ~H230cm φ89.1 メッキシャフトφ28 1欄増すごとに¥70,000(税込¥77,000)
 ◎1欄幅180cm



■移動式鉄棒 3欄

14-11-160 本体¥132,000(税込¥145,200)
 高さ100×360×120cm メッキシャフトφ25 杭4本付
 ◎1欄幅120cm

遊具



■ブランコ オールステンレス 小型

14-16-110 本体¥645,000(税込¥709,500)
 柱φ48.6 梁φ60.5 H2m 2人用 W2.6m グリップチェーン

14-16-120 本体¥1,117,600(税込¥1,229,360)
 柱φ48.6 梁φ60.5 H2m 4人用 W5.5m グリップチェーン

■ブランコ オールステンレス 中型

14-16-130 本体¥697,600(税込¥767,360)
 柱φ60.5 梁φ76.3 H2.3m 2人用 W2.7m グリップチェーン

14-16-140 本体¥1,215,000(税込¥1,336,500)
 柱φ60.5 梁φ76.3 H2.3m 4人用 W5.7m グリップチェーン



14-16-310

本体¥50,400(税込¥55,440)
 金具付座板 チェーンジャックル(材質SUS) 2個付
 材質エラストマー カラー/赤・青・黄



■ジャングルジム

14-13-110 設計見積
 4間×6階 1間寸法45×45cm



■雲梯

14-12-110 設計見積
 高さ180×幅60×長さ500cm



■スベリ台

14-14-120 設計見積
 高さ180×400×60cm スベリ面ステンレス

※本体価格には運賃・設置費・撤去処分費等の諸費用は含まれておりません。お問い合わせ下さい。

野球

サッカー・フットサル・ハンドボール

ラグビー・水球・ホッケー・ラクロス・ゴルフ

バスケット・ゴルフ

テニス・バレー・卓球・バドミントン・ボールカゴ

陸上・ハンマー・思い・トレーニング・運搬車・指輪台

グラウンド備品・遊具・フリスビー・フロアシート

ベンチ・テント・ヒナ段

ネスト工事(施工例)

フラッグポール 本体価格のみ工事費別途。価格は全て税別です。

■アルミ製 ロープ型

品番	高さ	型式	埋込式	ベース式
18-12-103	3m	FP-3	¥124,600 (税込¥137,060)	¥160,600 (税込¥176,660)
18-12-104	4m	FP-4	¥129,000 (税込¥141,900)	¥165,000 (税込¥181,500)
18-12-105	5m	FP-5	¥131,000 (税込¥144,100)	¥167,200 (税込¥183,920)
18-12-106	6m	FP-6	¥192,400 (税込¥211,640)	¥229,800 (税込¥252,780)
18-12-107	7m	FP-7	¥244,200 (税込¥268,620)	¥278,800 (税込¥306,680)
18-12-108	8m	FP-8	¥291,200 (税込¥320,320)	¥344,200 (税込¥378,620)
18-12-109	9m	FP-9	¥376,400 (税込¥414,040)	¥424,800 (税込¥467,280)
18-12-110	10m	FP-10	¥422,400 (税込¥464,640)	¥610,200 (税込¥671,220)
18-12-111	11m	FP-11	¥500,000 (税込¥550,000)	¥687,600 (税込¥756,360)
18-12-112	12m	FP-12	¥526,800 (税込¥579,480)	¥752,400 (税込¥827,640)
18-12-113	13m	FP-13	¥610,800 (税込¥671,880)	¥853,600 (税込¥938,960)
18-12-114	14m	FP-14	¥715,600 (税込¥787,160)	¥979,200 (税込¥1,077,120)
18-12-115	15m	FP-15	¥820,000 (税込¥902,000)	¥1,106,200 (税込¥1,216,820)

■アルミ製 ロープ型

品番	高さ	型式	埋込式	ベース式
18-11-105	5m	FH-5	廃番	廃番
18-11-106	6m	FH-6	廃番	廃番
18-11-107	7m	FH-7	廃番	廃番
18-11-108	8m	FH-8	廃番	廃番
18-11-109	9m	FH-9	廃番	廃番
18-11-110	10m	FH-10	廃番	廃番
18-11-111	11m	FH-11	廃番	廃番
18-11-112	12m	FH-12	廃番	廃番



■スライブルックセット

18-14-110
本体¥3,400(税込¥3,740)



■取替用ロープ (クランプ管2個付)

品番	高さ	埋込式
18-13-108	8m用	¥11,000 (税込¥12,100)
18-13-109	9m用	¥12,200 (税込¥13,420)
18-13-110	10m用	¥13,400 (税込¥14,740)
18-13-111	11m用	¥14,600 (税込¥16,060)
18-13-112	12m用	¥15,800 (税込¥17,380)
18-13-113	13m用	¥16,800 (税込¥18,480)
18-13-114	14m用	¥18,000 (税込¥19,800)
18-13-115	15m用	¥19,200 (税込¥21,120)



■アルミ製のぼりポール

納期問合せ

品番	高さ	型式	埋込式	ベース式
18-15-106	6m	NPV-6	¥404,800 (税込¥445,280)	¥431,200 (税込¥474,320)
18-15-107	7m	NPV-7	¥421,400 (税込¥463,540)	¥461,000 (税込¥507,100)
18-15-108	8m	NPV-8	¥438,000 (税込¥481,800)	¥491,200 (税込¥540,320)
18-15-109	9m	NPV-9	¥523,200 (税込¥575,520)	¥571,600 (税込¥628,760)
18-15-110	10m	NPV-10	¥569,800 (税込¥626,780)	¥610,200 (税込¥671,220)
18-15-111	11m	NPV-11	¥646,400 (税込¥711,040)	¥687,600 (税込¥756,360)
18-15-112	12m	NPV-12	¥703,400 (税込¥773,740)	¥752,400 (税込¥827,640)
18-15-113	13m	NPV-13	¥787,000 (税込¥865,700)	¥853,600 (税込¥938,960)
18-15-114	14m	NPV-14	¥892,000 (税込¥981,200)	¥979,200 (税込¥1,077,120)
18-15-115	15m	NPV-15	¥996,000 (税込¥1,095,600)	¥1,106,200 (税込¥1,216,820)

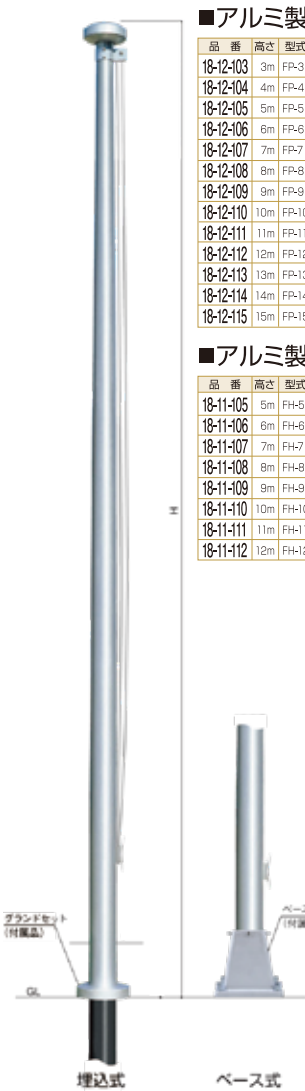

ロープ型

ハンドル型

のぼりポール

クライミングロープ

■クライミングロープ(登り綱)

15-61-110 本体¥16,200(税込¥17,820)
麻 φ30mm×3m 1m毎に本体¥1,400(税込¥1,540)

15-61-120 本体¥18,400(税込¥20,240)
麻 φ36mm×3m 1m毎に本体¥2,000(税込¥2,200)

15-61-130 本体¥20,400(税込¥22,440)
麻 φ38mm×3m 1m毎に本体¥2,200(税込¥2,420)

15-61-140 本体¥27,400(税込¥30,140)
麻 φ45mm×3m 1m毎に本体¥3,000(税込¥3,300)

◎片側コーススリング付。片側組戻し。

■クライミングロープ(登り綱)

15-61-210 本体¥20,600(税込¥22,660)
クレモナ φ30mm×3m 1m毎に本体¥2,200(税込¥2,420)

15-61-220 本体¥25,200(税込¥27,720)
クレモナ φ36mm×3m 1m毎に本体¥3,400(税込¥3,740)

15-61-230 本体¥29,400(税込¥32,340)
クレモナ φ40mm×3m 1m毎に本体¥4,000(税込¥4,400)

15-61-240 本体¥36,200(税込¥39,820)
クレモナ φ45mm×3m 1m毎に本体¥5,000(税込¥5,500)

◎片側コーススリング付。片側組戻し。



■カラークライミングロープ(登り綱)

15-61-310 本体¥19,000(税込¥20,900)
リブロン φ30mm×3m 1m毎に本体¥2,000(税込¥2,200)

15-61-320 本体¥22,600(税込¥24,860)
リブロン φ36mm×3m 1m毎に本体¥2,800(税込¥3,080)

◎片側コーススリング付。片側組戻し。



■クライミングネット(アスレチック)

※本体価格には運賃・設置費・撤去処分費等の諸費用は含まれておりません。お問い合わせ下さい。

モップ

手によくなじむ
木柄タイプの
水・カラ拭き
モップです。



綿100%で
高耐久タイプの
モップです。



■フロアモップE 全長151cm

22-24-060 本体¥25,500(税込¥28,050)
(5本セット) 幅84cm 1.85kg 1本単価¥5,100(税込¥5,610)

22-24-075 本体¥29,000(税込¥31,900)
(5本セット) 幅97cm 2.05kg 1本単価¥5,800(税込¥6,380)

22-24-090 本体¥33,000(税込¥36,300)
(5本セット) 幅112cm 2.3kg 1本単価¥6,600(税込¥7,260)

■フィットルモップP 全長148cm

22-25-050 本体¥65,000(税込¥71,500)
(10本セット) 幅68cm 1.22kg 1本単価¥6,500(税込¥7,150)

22-25-060 本体¥71,000(税込¥78,100)
(10本セット) 幅84cm 1.43kg 1本単価¥7,100(税込¥7,810)

22-25-090 本体¥92,000(税込¥101,200)
(10本セット) 幅114cm 1.95kg 1本単価¥9,200(税込¥10,120)

マット

床の保護用としてはもちろん、通路の防音、
滑り止め、除塵用としても活躍。

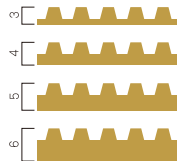

■ゴム筋入り長マット

22-13-103 1×20m 厚み3mm 約78kg 本体¥134,000(税込¥147,400)

22-13-104 1×20m 厚み4mm 約100kg 本体¥192,000(税込¥211,200)

22-13-105 1×20m 厚み5mm 約130kg 本体¥306,000(税込¥336,600)

22-13-106 1×10m 厚み6mm 約80kg 本体¥165,000(税込¥181,500)

22-13-123 1.2×20m 厚み3mm 約94kg 本体¥176,000(税込¥193,600)

22-13-126 1.2×10m 厚み6mm 約96kg 本体¥218,000(税込¥239,800)

◎規格サイズのみ カット売りはできません。



ブラシには再生PETを使用した、環境にやさしいマットです。

■ユニスパイク泥落しマット

22-18-242 本体¥27,700(税込¥30,470)
15×31×41cm

体育館床用コンディショナー

体育館床面のホコリ止め+滑り止め効果が
あり、常に競技に最適な状態を保ちます。



■ベリー・ザイエロー 体育館床用コンディショナー

22-26-020 本体¥9,000(税込¥9,900)
約960~2400㎡/4L
表面加工済みフローリングのホコリ止めおよび滑り止め

ドレッシングオイル

モップに噴射して清拭することで、ホコリを
効果的に取り除くことができます。



■ドレッシングオイル 101

22-26-030 本体¥35,300(税込¥38,830)
約12000㎡/18L
表面加工済みフローリングのホコリ止め

フロアシート

■ニューフロアシート



材質PVC(基布:ポリエステル)

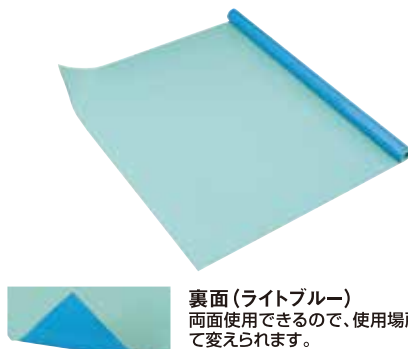

裏面(ライトブルー)
両面使用できるので、使用場所によっ
て変えられます。



■フロアシート巻取機

22-21-010 本体¥138,200(税込¥152,020)
巾163×奥行51×高さ57cm 35kg 巻取棒1本付

■フロアシート巻取棒

22-21-020 本体¥8,500(税込¥9,350)
長さ207cm φ25.2 グリップ付 2.1kg

■フロアシートハンガー

22-21-030 本体¥111,400(税込¥122,540)
幅190×奥行80×高さ93cm 36kg 12本用

0.42mm厚 重量約500g/㎡		
品番	サイズ	価格
22-12-040	幅1.37×25m	本体¥40,000(税込¥44,000)
22-12-041	幅1.37×30m	本体¥48,000(税込¥52,800)
22-12-042	幅1.37×35m	本体¥56,000(税込¥61,600)
22-12-043	幅1.37×40m	本体¥64,000(税込¥70,400)
22-12-045	幅1.37×50m	本体¥80,000(税込¥88,000)

0.52mm厚 重量約650g/㎡		
品番	サイズ	価格
22-12-050	幅1.37×25m	本体¥45,000(税込¥49,500)
22-12-051	幅1.37×30m	本体¥54,000(税込¥59,400)
22-12-052	幅1.37×35m	本体¥63,000(税込¥69,300)
22-12-053	幅1.37×40m	本体¥72,000(税込¥79,200)
22-12-055	幅1.37×50m	本体¥90,000(税込¥99,000)

◎規格サイズのみ。カット売りはできません。

※本体価格には運賃・設置費・撤去処分費等の諸費用は含まれておりません。お問い合わせ下さい。

ベンチ



■ベンチLB180 アルミ
16-40-070 本体¥71,000(税込¥78,100)
18kg H70×D50×W180cm
本体/アルミ アルマイト仕上げ



■ベンチAB アルミ
16-27-110 本体¥56,800(税込¥62,480)
10kg H73×D49.5×W150cm
本体/アルミ アルマイト仕上げ



■ベンチNB アルミ
16-28-110 本体¥92,600(税込¥101,860)
19.8kg H73.5×D60×W180cm
本体/アルミ アルマイト仕上げ



■ベンチL180 アルミ
16-40-080 本体¥50,600(税込¥55,660)
12kg H40×D41×W180cm
本体/アルミ アルマイト仕上げ

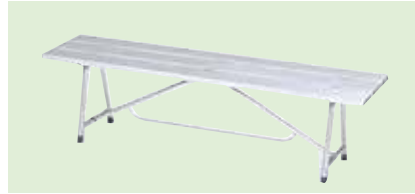

■ベンチA150 アルミ
16-27-210 本体¥38,600(税込¥42,460)
6.1kg H40×D35×W150cm
本体/アルミ アルマイト仕上げ

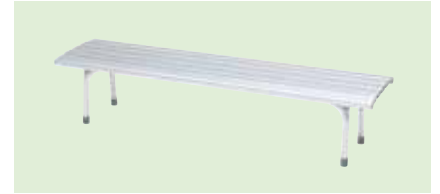

■ベンチN アルミ
16-28-210 本体¥64,800(税込¥71,280)
13.3kg H39×D45×W180cm
本体/アルミ アルマイト仕上げ



■ベンチLF180 アルミ 折り畳み
16-40-090 本体¥60,000(税込¥66,000)
14kg H42×D41×W180cm
本体/アルミ アルマイト仕上げ



■ベンチF150 折り畳み
16-40-062 本体¥32,800(税込¥36,080)
14kg H40×D41×W150cm
座/樹脂成形品 脚/スチール 粉体塗装
■ベンチF180 折り畳み
16-40-063 本体¥36,200(税込¥39,820)
17kg H40×D41×W180cm
座/樹脂成形品 脚/スチール 粉体塗装



■ベンチFB150 折り畳み
16-40-050 本体¥53,200(税込¥58,520)
19kg H70×D45.5×W150cm
背/座/樹脂成形品 脚/スチール メラミン焼付塗装
■ベンチFB180 折り畳み
16-40-051 本体¥60,800(税込¥66,880)
23kg H70×D45.5×W180cm
背/座/樹脂成形品 脚/スチール メラミン焼付塗装

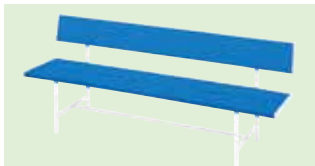

■ベンチBB150
16-40-010 本体¥36,200(税込¥39,820)
19kg H70×D50×W150cm
座/樹脂成形品 脚/スチール □26 粉体塗装



■ベンチB150
16-40-020 本体¥28,000(税込¥30,800)
13kg H40×D41×W150cm
座/樹脂成形品 脚/スチール □26 粉体塗装

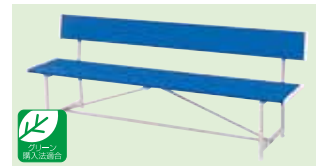

■ベンチRB150
16-22-110 本体¥68,800(税込¥75,680)
19kg H70×D48×W150cm
座/再生ABS成形品 脚/角鋼管 ●●



■ベンチR150
16-22-210 本体¥53,600(税込¥58,960)
14kg H39×D37×W150cm
座/再生ABS成形品 脚/角鋼管 ●●

■ベンチBB180
16-40-011 本体¥43,000(税込¥47,300)
23kg H70×D50×W180cm
座/樹脂成形品 脚/スチール □26 粉体塗装

■ベンチB180
16-40-021 本体¥32,200(税込¥35,420)
15kg H40×D41×W180cm
座/樹脂成形品 脚/スチール □26 粉体塗装

■ベンチRB180
16-22-120 本体¥73,200(税込¥80,520)
22kg H70×D48×W180cm
座/再生ABS成形品 脚/角鋼管 ●●

■ベンチR180
16-22-220 本体¥57,400(税込¥63,140)
15kg H39×D37×W180cm
座/再生ABS成形品 脚/角鋼管 ●●



■ベンチCB180
16-25-310 本体¥182,200(税込¥200,420)
39kg H68×D53×W181cm
座/再生木材 脚/アルミ合金鋳物



■ベンチCB180
16-25-120 本体¥167,000(税込¥183,700)
38kg H68×D53×W181cm
座/再生木材 脚/アルミ合金鋳物



■ベンチC180
16-25-210 本体¥113,600(税込¥124,960)
22kg H40×D36×W181cm
座/再生木材 脚/アルミ合金鋳物



■ベンチH150
16-17-110 本体¥41,400(税込¥45,540)
11.7kg H36×D40×W150cm
座/ポリプロピレン 脚/32mm 角鋼管 ●●●
■ベンチH180
16-17-120 本体¥45,000(税込¥49,500)
12.9kg H36×D40×W180cm
座/ポリプロピレン 脚/32mm 角鋼管 ●●●

※本体価格には運賃・設置費・撤去処分費等の諸費用は含まれておりません。お問い合わせ下さい。

テーブル チェア

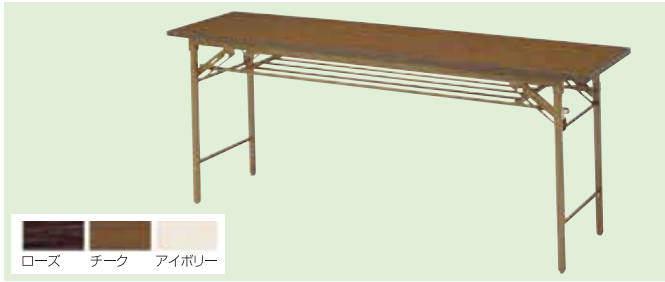

■折畳み会議テーブル(1台)

16-40-110 本体¥27,600(税込¥30,360)
H70×D60×W180cm 天板/メラミン化粧板 フレーム/スチール メラミン焼付塗装

16-40-111 本体¥23,000(税込¥25,300)
H70×D45×W180cm 天板/メラミン化粧板 フレーム/スチール メラミン焼付塗装



スタッキング例

■跳ね上げ式会議テーブル(1台)

16-40-120 本体¥66,600(税込¥73,260)
H70×D60×W180cm 天板/メラミン化粧板 フレーム/スチール 粉体塗装

16-40-121 本体¥59,400(税込¥65,340)
H70×D45×W180cm 天板/メラミン化粧板 フレーム/スチール 粉体塗装



■折畳みイス (5脚セット)

16-40-220 本体¥41,000(税込¥45,100)
H77×D51×W48cm
背・座/樹脂成型品
フレーム/スチール粉体塗装
1脚あたり¥6,400(税込¥7,040)



■アルミ折畳みイス (6脚セット)

16-40-240 本体¥70,800(税込¥77,880)
H77×D45×W50cm
アルミアルマイト
背・座/樹脂成型品
1脚あたり¥11,000(税込¥12,100)



■アルミ折畳みイス(クッションパッド付)(6脚セット)

16-40-245 本体¥92,200(税込¥101,420)
H77.5×D45×W50.5cm アルミアルマイト
背・座/樹脂成型品 クッション/ポリウレタン樹脂成型品
1脚あたり¥14,200(税込¥15,620)



ポリウレタン樹脂の
やわらかいクッションパッド付き。



クッションパッドは2重成型によって内部に水
が侵入しません。



■スフィードミーティングチェア (4脚セット)

16-40-230 本体¥49,200(税込¥54,120)
H77×D55×W51cm スチール粉体塗装
座/合成皮革 背/樹脂成型品
1脚あたり¥11,200(税込¥12,320)



■ミラーボード(1台)

7-18-110 設計見積
H180×120cm キャスター付



■扉付ミラーボード(1台)

7-18-120 設計見積
H180×120cm キャスター付



ベルトカラー



連結イメージ



スタッキング例



40°まで転倒
しない安定性

■ベルトパーテーション(2本セット)

16-40-321 設計見積
H90×D36×W36cm 支柱/ステンレス ベース/ステンレス ヘアライン仕上
1本あたり¥24,800(税込¥27,280)



バレーボール
バスケットボール
サッカー
ハンドボール その他

■片面作戦板(1台)

13-20-110 本体¥78,000(税込¥85,800)
高さ180cm 脚25×40mm角
固定式ホワイトボード(90×120cm) キャスターφ50

■両面作戦板(1台)

13-20-111 本体¥100,000(税込¥110,000)
高さ180cm 脚25×40mm角
回転式ホワイトボード(90×120cm) キャスターφ50
◎完全溶接式別塗製作致します。



■両面ホワイトボード キャスター付 ボールカゴ付

13-40-120 本体¥210,000(税込¥231,000)
H185cm □50×50角鋼管 キャスターφ150
ボード(90×180cm) カゴ3ヶ付



■ミーティング用ボード(1台)

16-40-312 本体¥60,400(税込¥66,440)
H164×139×88×38cm 14kg キャスター付
ホワイトボード88×88cm

※本体価格には運賃・設置費・撤去処分費等の諸費用は含まれておりません。お問い合わせ下さい。

野球

サッカー・フットサル・
ハンドボール

ラケット・水球・ホケイ・
ラクロス・ゴールボール

バスケット・ゴルフ

テニス・バレー・卓球・
バドミントン・ボールカゴ

陸上・ハンマー投げ・
トレーニング・運搬車・掲揚台

テニスコート
フロアシート

ベンチ・テント・ヒテ段

ネオ工務(施工例)

ワンタッチイベント テント

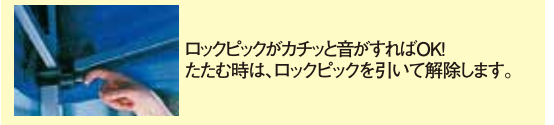

ワンタッチイベントテント

天幕500D アルミ+スチール複合フレーム		天幕500D オールアルミフレーム		テントサイズ(m)	有効軒高(cm)	全高(cm)	収納(cm)	重量(kg)
17-12-310	本体¥75,000(本体¥82,500)	17-12-310AL	本体¥82,000(本体¥90,200)	1.8×1.8	162~178	259~275	24×24×127	24.6(23.6)
17-12-320	本体¥100,000(本体¥110,000)	17-12-320AL	本体¥110,000(本体¥121,000)	1.8×2.7	162~178	259~275	24×31×127	30.9(29.4)
17-12-330	本体¥125,000(本体¥137,500)	17-12-330AL	本体¥139,000(本体¥152,900)	1.8×3.6	162~178	259~275	24×41×127	40.8(38.8)
17-12-340	本体¥93,000(本体¥102,300)	17-12-340AL	本体¥100,000(本体¥110,000)	2.4×2.4	162~178	277~293	24×24×127	28.6(27.6)
17-12-350	本体¥139,000(本体¥152,900)	17-12-350AL	本体¥153,000(本体¥168,300)	2.4×3.6	162~178	277~293	24×31×127	36.9(35.4)
17-12-360	本体¥151,000(本体¥166,100)	17-12-360AL	本体¥165,000(本体¥181,500)	2.4×4.8	162~178	277~293	24×41×127	49.2(46.2)
17-12-370	本体¥139,000(本体¥152,900)	17-12-370AL	本体¥153,000(本体¥168,300)	3.0×3.0	194~225	322~353	24×24×158	34.8(32.8)
17-12-380	本体¥163,000(本体¥179,300)	17-12-380AL	本体¥179,000(本体¥196,900)	3.0×4.5	194~225	322~353	24×31×158	44.4(41.9)
17-12-390	本体¥197,000(本体¥216,700)	17-12-390AL	本体¥217,000(本体¥238,700)	3.0×6.0	194~225	322~353	24×41×158	57.9(54.9)

()オールアルミ



従来のパイプテントとも連結可能! 学校行事や自治体の催事などに一番よく使用される日本サイズの間ベースのワンタッチテントです。

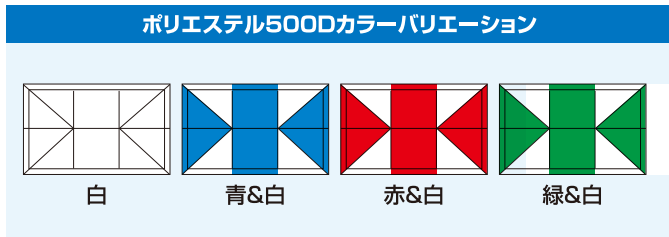

ワンタッチイベントテント キングサイズ アルミ+スチール複合フレーム

天幕500D アルミ+スチール複合フレーム		テントサイズ		有効軒高(cm)	全高(cm)	収納(cm)	重量(kg)
		間	m				
17-12-410	本体¥174,000(税込¥191,400)	2.0×2.0	3.6×3.6	224~255	344~375	24×24×187	43.6
17-12-420	本体¥229,000(税込¥251,900)	2.0×3.0	3.6×5.4	224~255	344~375	24×31×187	58.8
17-12-430	本体¥284,000(税込¥312,400)	2.0×4.0	3.6×7.2	224~255	344~375	24×41×187	69.1

※本体価格には運賃・設置費・撤去処分費等の諸費用は含まれておりません。お問い合わせ下さい。

ワンタッチイベントテント・メッシュタイプ 通気性がよく、適度な遮光性・遮熱効果



メッシュタイプ カラーバリエーション

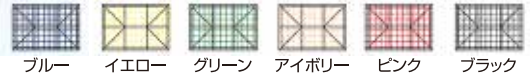

■ワンタッチイベントテント メッシュタイプ

メッシュタイプ	オールアルミフレーム	テントサイズ(m)	有効軒高(cm)	収納(cm)	重量(kg)
17-12-340M	本体¥143,000(税込¥157,300)	2.4×2.4	162~178	24×24×127	27.6
17-12-350M	本体¥198,000(税込¥217,800)	2.4×3.6	162~178	24×31×127	35.4
17-12-370M	本体¥197,000(税込¥216,700)	3.0×3.0	194~225	24×24×158	33.3
17-12-380M	本体¥245,000(税込¥269,500)	3.0×4.5	194~225	24×31×158	41.9
17-12-390M	本体¥296,000(税込¥325,600)	3.0×6.0	194~225	24×41×158	55.9



メッシュタイプ平屋根型カラーバリエーション

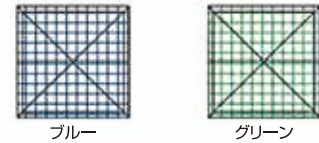

■ワンタッチイベントテント メッシュタイプ 平屋根型

メッシュタイプ	オールアルミフレーム	テントサイズ(m)	有効軒高(cm)	収納(cm)	重量(kg)
17-12-510M	本体¥90,000(税込¥99,000)	1.2×1.2	162~178	24×24×127	18.1
17-12-520M	本体¥106,000(税込¥116,600)	1.8×1.8	162~178	24×24×127	21.8
17-12-530M	本体¥124,000(税込¥136,400)	2.4×2.4	162~178	24×24×127	25.8
17-12-540M	本体¥176,000(税込¥193,600)	3.0×3.0	194~225	24×24×158	30.3

集会用テント



フレーム ポスト径φ31.8 天幕 エステル帆布
カラーサンプル



■パイプテント

※三方幕・四方幕・カラーテント、別途見積り

品番	価格(カラー白)	テントサイズ		軒高(cm)	全高(cm)
		間	m		
17-12-120	本体¥92,500(税込¥101,750)	1.0×1.5	1.77×2.67	200	256
17-12-130	本体¥122,200(税込¥134,420)	1.5×2.0	2.67×3.55	200	283
17-12-140	本体¥200,000(税込¥220,000)	2.0×3.0	3.55×5.31	200	309
17-12-150	本体¥231,900(税込¥255,090)	2.0×4.0	3.55×7.07	200	309
17-12-160	本体¥353,200(税込¥388,520)	3.0×4.0	5.31×7.07	200	359

その他商品お問い合わせください。

テント用備品



■STウエイト20kg(パイプテント用)
17-20-040
本体¥15,600(税込¥17,160)
25×25×10cm 鉄製 内寸5cm
積み重ねて使用できます



■加重プレート(かんたんテント専用)
17-20-010 本体¥12,800(税込¥14,080)
27×27×2.5cm 鉄製10kg 内寸4cm
17-20-020 本体¥22,800(税込¥25,080)
27×27×5cm 鉄製20kg 内寸4cm
積み重ねて使用できます



■テントキャリー
17-20-110 本体¥20,000(税込¥22,000)
110×40×40cm アルミ/スチール 耐荷重80kg 7kg

文字入れ承ります
文字・字体・大きさ・マーク(校章)等
お問い合わせください

◎テント各種文字入れ・横幕(3方幕等)・テント用ウエイト・別途対応致します。

※本体価格には運賃・設置費・撤去処分費等の諸費用は含まれておりません。お問い合わせ下さい。

野球

サッカー・フットサル・ハンドボール

ラグビー・水球・ホッケー・ラクロス・ゴルフボール

バスケット・ゴルフ

テニス・バレー・卓球・バドミントン・ボールカゴ

陸上・ハンマー・思い・トレーニング・運搬車・指輪台

テント用品・遊具・フロッグボール・フロアシート

ベンチ・テント・ヒテ段

ネコ工事(施工例)

アルミ製観覧台 各種イベントやスポーツ観覧!! 頑丈で安全性にも優れた観客席です。

■観覧台2段5連手すり付(人数1列10名×2段・20名)

20-16-130

本体¥659,000(税込¥724,900)

H600×D950×W4550mm

■観覧台3段5連手すり付(人数1列10名×3段・30名)

20-15-130

本体¥985,000(税込¥1,083,500)

H800×D1550×W4550mm

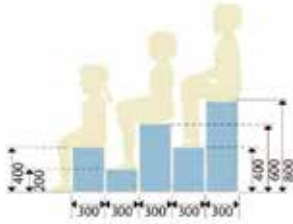

- 組立簡単、収納もコンパクト設計。
- 一体型アルミ部材を採用。
- 組立工具は、一切不要。
- 許容積載量540kg(段板1枚当たり)



アルミ製観覧台使用例



■観覧台収納キャリイ3段5連

20-14-220

本体¥110,000

H971×D982×W1110mm (税込¥121,000)

観覧席3段5連セットを
1セット収納可能です。



アルミ製観覧台ステージ 錆に強く、床を傷つけないから屋内でも屋外でも安心してご使用いただけます。

■観覧台ステージ3段5連手すり付

20-22-110

本体¥1,992,000(税込¥2,191,200)

H200/400/600×D2750×W4650mm

アルミ製観覧台ステージ使用例



※イスは含まれません。

特注仕様 バスケットボールコート設営



※本体価格には運賃・設置費・撤去処分費等の諸費用は含まれておりません。お問い合わせ下さい。

野球
サッカー・フットサル
ハンドボール
ラグビー・水球・ホッケー
バスケット・ゴルフ
テニス・バレー・卓球
バドミントン・ボウリング
陸上・ハンマー投げ
トレーニング・連搬車・撮影台
グランド用品・遊具
フライングボール
フロアシート
ベンチ・テント・七段
ネット工事(施工例)

アルミ製多目的ひな段 応援スタンド、音楽会、展示会、記念撮影など、あらゆるシーンで威力を発揮。

■ひな段3段5連セット(人数1列12名×4段・地上共48名)
D400タイプ

20-11-110 本体¥499,500(税込¥549,450)
H920×D1200×W4550mm

D300タイプ

20-11-120 本体¥414,000(税込¥455,400)
H920×D900×W4550mm

■ひな段2段5連セット(12名×3段・36名)
D400タイプ

20-12-110 本体¥338,000(税込¥371,800)
H620×D800×W4550mm

D300タイプ

20-12-120 本体¥281,000(税込¥309,100)
H620×D600×W4550mm

■ひな段1段5連セット(12名×2段・24名)
D400タイプ

20-13-110 本体¥176,500(税込¥194,150)
H420×D400×W4550mm

D300タイプ

20-13-120 本体¥148,000(税込¥162,800)
H420×D300×W4550mm

1段の奥行きは、D400タイプとD300タイプの2種類があります。



※写真は3段5連セット

※収納時



■ひな段収納台車

20-14-210 本体¥80,000(税込¥88,000)
H858×D755×W976mm スチール製 キャスター付

※ひな段は価格に含まれません。

ひな段3段5連セットを1セット収納可能です。

アルミステージ 文化祭・音楽会のイベントや式典などの舞台に最適です。



エプロンスカートの別途オプション



④左右の拡大は、脚部と脚部の間に天板をはめ込み連結します。前後の拡大は、脚部に付属の蝶ボルトとナットを使用し固定します。(工具不要)

③開いた脚部に天板を乗せます。



①収納状態

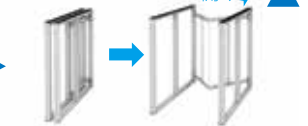

②折りたたんだ脚部を左右に広げます。

収納サイズ:H780×D600×W1200mm

■アルミステージ

20-18-110 本体¥1,587,000(税込¥1,745,700)
H600×D2400×W4550mm

上記セット内容

品名	高さ×奥行×幅mm	数量
脚部600	600×600×900	12台
天板	20×600×900	20枚
エッジ樹脂キャップ	600L	8本
ステップ2段型	400×600×900	1台

特注ステージ
承ります。
ご連絡下さい。

ステージ使用例



室内でのイベントに



地域のお祭りに



屋外でのイベントに



学校行事に

アルミ製常設観覧台 移動可能な常設観覧台です。※こちらは組み立て工具が必要となります。



※写真は4段5連セット手すり付

■常設観覧台 3段5連手すり付

20-23-010 本体¥1,200,000(税込¥1,320,000)
H700×D1750×W4800mm

■常設観覧台 4段5連手すり付

20-23-020 本体¥1,500,000(税込¥1,650,000)
H850×D2450×W4600mm



※本体価格には運賃・設置費・撤去処分費等の諸費用は含まれておりません。お問い合わせ下さい。

野球
サッカー・フットサル
ハンドボール
ラグビー・水球・ホッケー
アイスホッケー
バスケット・ゴルフ
テニス・バレー・卓球
バドミントン・ボウリング
陸上・ハンマー投げ
トレーニング・運搬車・掘削機
グランド用品・遊具
フロアシート
ベンチ・テント・七段
ネット工事(施工例)



■防球ネット用 アルミ支柱(抜差式) アルミφ76.3 アルマイト加工
GLツバ ネットフック 上部フタ付

品番	地上高	価格(1本)	支柱長さ	柱ピッチ
30-11-020	2m	本体¥33,000(税込¥36,300)	2.5m	3~4m
30-11-030	3m	本体¥42,000(税込¥46,200)	3.5m	3m
30-11-040	4m	本体¥50,000(税込¥55,000)	4.5m	2m

◎参考m単位は全長50m以上の場合の価格になります。(支柱・埋設管・ネット)

■ネット ポリエチレン 440T/44 37.5m目 中段ロープ入

品番	サイズ	価格
30-44-020	H2m×10m以上	本体¥2,400(税込¥2,640)
30-44-030	H3m×10m以上	本体¥3,100(税込¥3,410)
30-44-040	H4m×10m以上	本体¥4,200(税込¥4,620)



■アルミ埋設管 φ76.3用(1本)

30-11-110	本体¥14,000(税込¥15,400)
-----------	----------------------

φ76.3用 リブ付 L=70cm
アルミフタ付



河川敷バックネット



河川敷転倒式防球ネット



テクノでは、防球ネットの企画・提案・設計・施工まで自社にて行っております。
気軽にご相談ください

※本体価格には運賃・設置費・撤去処分費等の諸費用は含まれておりません。お問い合わせ下さい。

防球ネット工事(コンクリートポール) 設計見積



ホッケー場



野球場 セーフティマット付



野球場



サッカー場



カラーボール



防球ネット 参考図

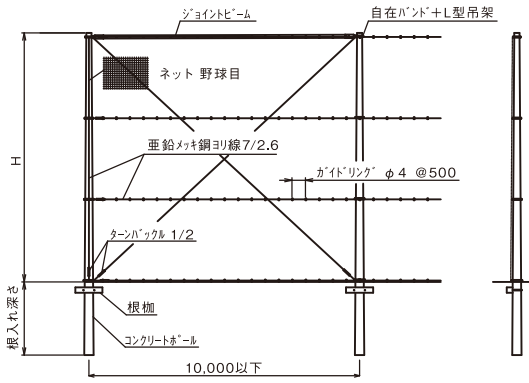

コンクリートポール用 防護マット

天井ネット工事 設計見積



ホームベース天井ネット



天井ネット 参考図

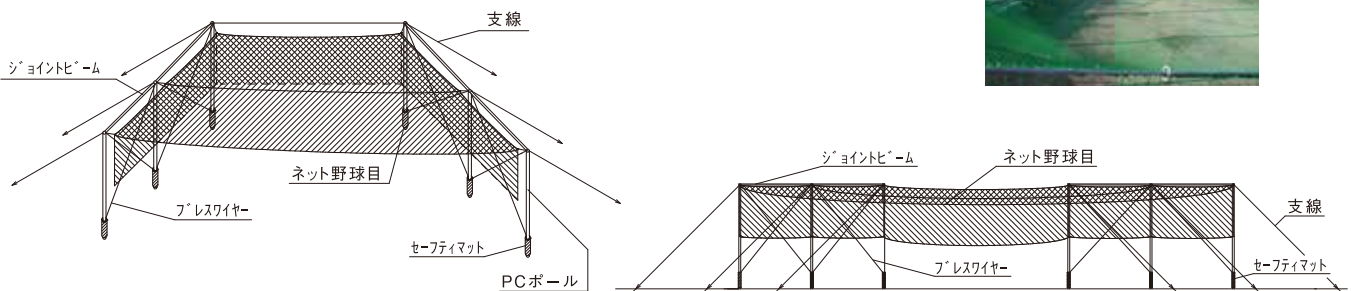

野球

サッカー・フットサル・ハンドボール

ラケット・水球・ホッケー・ラクロス・ゴルフボール

バスケット・ゴルフ

テニス・バレー・卓球・バドミントン・ボールカゴ

陸上・ハンマー投げ・トレーニング・運搬車・掘削台

各種下備品・遊具・フリスビーボール・フロアシート

ベンチ・テント・ヒナ段

ネット工事(施工例)

防球ネット工事 設計見積



フットサル場ネット

ジッパー式出入口

既設防球ネットかさ上げ工事 設計見積



かさ上げ 角鋼管取付

かさ上げ 鋼管取付



かさ上げキャップポール取付

校舎壁面防球ネット工事 設計見積



校舎壁面防球ネット

壁面緑化ネット工事 設計見積



緑のカーテン

野球

サッカー・フットサル・ハンドボール

ラケット・水球・ホッケー・ラグロス・ゴルフボール

バスケット・ゴルフ

テニス・バレー・卓球・バドミントン・ボールコウ

陸上・ハンマー投げ・トレーニング・連綿車・播種機

グランド用品・遊具・フライングボール・フロアシート

ベンチ・テント・七段

ネット工事(施工例)

体育館 間仕切りネット ギャラリーネット工事



防風ネット取付工事



防砂ネット取付工事



日除けネット



アーチェリーネット取付工事



弓道場



野球

サッカー・フットサル・ハンドボール

ラグビー・水球・ホッケー・ラクロス・ゴルフ

バスケット・ゴルフ

テニス・バレー・卓球・バドミントン・ボールカゴ

陸上・ハンマー投げ・トレーニング・運搬車・指差台

メンテナンス用品・遊具・フロッグボール・フロアシート

ベンチ・テント・ヒヤ段

ネット工事(施工例)

防鳥ネット工事 設計見積



高架下スペース ハト除けネット設置

アパート・マンション等 ハト・ツバメ除け



公共施設 ハト及びスズメ除けネット設置

歩道橋 防鳥ネット設置

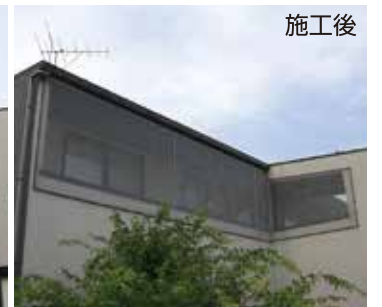

駐車場 防鳥ネット設置

住宅ベランダ コウモリ除けネット設置



工場軒下 防鳥ネット設置

防鳥ワイヤー設置工事 設計見積



屋上ワイヤー設置

寺ワイヤー防鳥

野球

サッカー・フットサル・ハンドボール

ラグビー・水球・ホッケー・アイスホッケー・ゴルフ

バスケット・ゴルフ

テニス・バレー・卓球・バドミントン・ボウリング

陸上・ハンマー投げ・トレーニング・運搬車・播種機

グランド用品・遊具・フロッピー

ベンチ・テント・七段

ネット工事(施工例)

防護マット工事 設計見積



格技場 室内防護マット設置

コンクリート柱防護マット設置



野球場 防護マット設置

防音マット

テント張替工事

ゴムマット設置工事



体育館工事

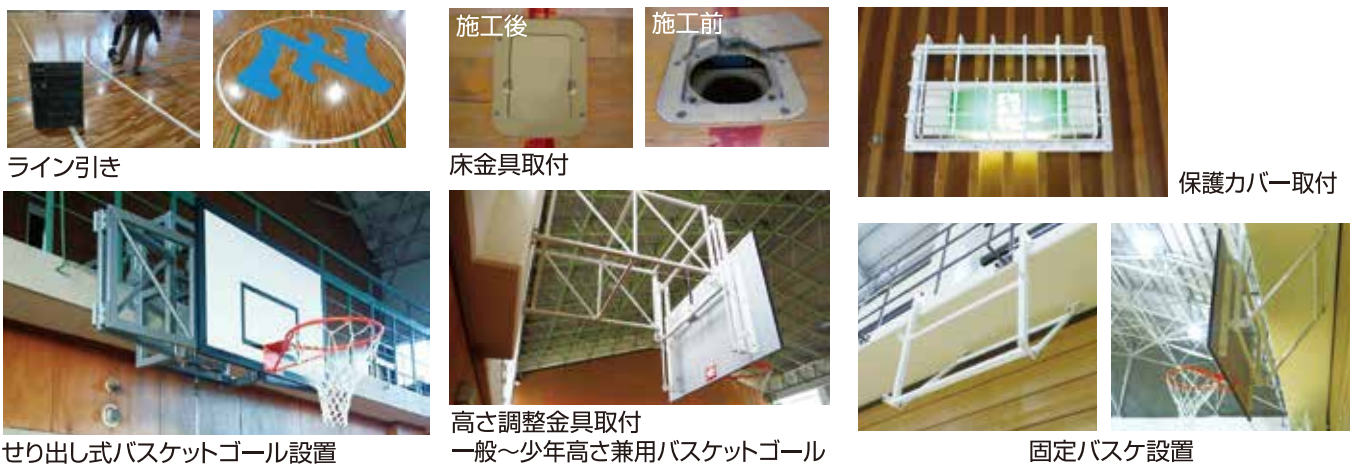

人工芝設置工事



ロングターフ人工芝新設

砂入人工芝 部分張替

野球

サッカー・フットサル・ハンドボール

ラグビー・水球・ホッケー・ラクロス・ゴルフ

バスケット・ゴルフ

テニス・バレー・卓球・バドミントン・ボールコ

陸上・ハンマー投げ・トレーニング・運搬車・掘削台

各種下備品・遊具・フロッグボール・フロアシート

ベンチ・テント・ヒテ段

ネコ工事(施工例)

ネット 特注サイズ用 ※価格は、幅3m以上・面積30㎡以上の場合とする。 ※それ以下の物及び斜めがかり・箱形の場合は割高になります。

糸の太さ:1T(デシテックス)は1gの材料を10,000mに伸ばした太さ

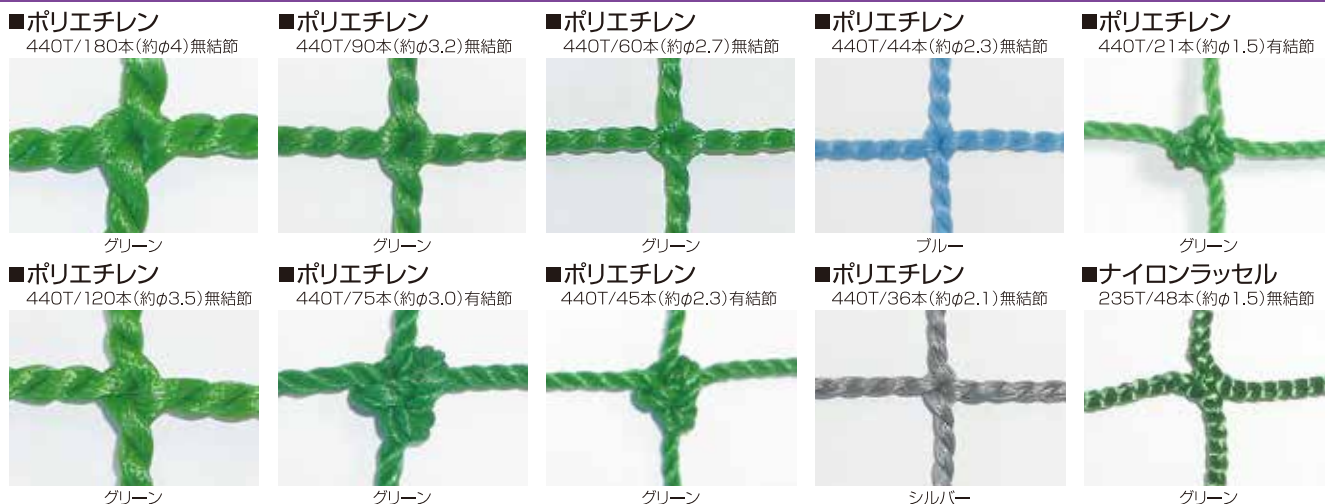

■野球・ソフトボール・テニス ※価格は、幅3m以上・面積30㎡以上の場合とする。

B-180 ポリエチレン無結節440T/180本 40mm目	グリーン	本体¥3,500/㎡(税込¥3,850/㎡)
B-120 ポリエチレン無結節440T/120本 37.5mm目	グリーン	本体¥2,900/㎡(税込¥3,190/㎡)
B-90 ポリエチレン無結節440T/90本 37.5mm目	グリーン・シルバー	本体¥1,800/㎡(税込¥1,980/㎡)
B-75 ポリエチレン有結節440T/75本 37.5mm目	グリーン	本体¥3,100/㎡(税込¥3,410/㎡)
B-60 ポリエチレン無結節440T/60本 37.5mm目	グリーン・シルバー・ブラック	本体¥1,200/㎡(税込¥1,320/㎡)
B-45 ポリエチレン有結節440T/45本 37.5mm目	グリーン	本体¥1,100/㎡(税込¥1,210/㎡)
B-44 ポリエチレン無結節440T/44本 37.5mm目	グリーン・ブルー・ブラウン・ホワイト・シルバー・オレンジ	本体¥900/㎡(税込¥990/㎡)
B-36 ポリエチレン有結節440T/36本 37.5mm目	グリーン	本体¥1,000/㎡(税込¥1,100/㎡)
B-21 ポリエチレン有結節440T/21本 45mm目	グリーン	本体¥840/㎡(税込¥924/㎡)
B-Vf80 クレモナ無結節280T/80本 37.5mm目	グリーン	本体¥1,500/㎡(税込¥1,650/㎡)

■バレーボール・サッカー ※価格は、幅3m以上・面積30㎡以上の場合とする。

V-60 ポリエチレン無結節440T/60本 100mm目	グリーン	本体¥840/㎡(税込¥924/㎡)
V-45 ポリエチレン有結節440T/45本 100mm目	グリーン	本体¥840/㎡(税込¥924/㎡)
V-44 ポリエチレン無結節440T/44本 100mm目	グリーン・ブルー・ホワイト	本体¥660/㎡(税込¥726/㎡)
V-36Bk ポリエチレン無結節440T/36本 100mm目	ブラック	本体¥620/㎡(税込¥682/㎡)

■ゴルフ・卓球 ※価格は、幅3m以上・面積30㎡以上の場合とする。

G-44 ポリエチレン無結節440T/44本 25mm目	グリーン	本体¥1,200/㎡(税込¥1,320/㎡)
G-36 ポリエチレン無結節440T/36本 25mm目	グリーン・ブルー・ブラック・シルバー・ブラウン・ホワイト	本体¥1,050/㎡(税込¥1,155/㎡)
G-24 ポリエチレン無結節440T/24本 25mm目	強力糸 グリーン・ブラウン	本体¥1,100/㎡(税込¥1,210/㎡)
G-Nr48 ナイロンラッセル235T/48本 25mm目	グリーン・ホワイト(染色可)	本体¥1,200/㎡(税込¥1,320/㎡)

■防鳥ネット

S-20 ポリエチレン無結節440T/20本 20mm目	シルバー	本体¥1,700/㎡(税込¥1,870/㎡)
S-15 ポリエチレン無結節440T/20本 15mm目	グリーン・シルバー	本体¥2,400/㎡(税込¥2,640/㎡)



アーチェリーネット 15-21-120 ポリエチレンラッセル 菱目 幅2m以上 長さ10m以上	アーチェリーネット 15-21-210 ポリエチレンラッセル 角目 幅2m以上 長さ10m以上	防風・防砂ネット 15-22-120 ポリエチレンラッセル 幅2m以上 長さ10m以上	防風・防砂ネット 15-22-110 ポリエチレンラッセル 幅2m以上 長さ10m以上	防風ネット 15-22-780 ポリエチレンラッセル 幅1.8m以上 長さ10m以上
--	--	--	--	---

■ネット糸・ロープ

R-1 ポリエチレン φ2mm グリーン 200m	本体¥2,400(税込¥2,640)	R-4 ポリエチレン φ6mm グリーン 200m	本体¥11,000(税込¥12,100)
R-9 ポリエチレン φ3mm グリーン 200m	本体¥4,200(税込¥4,620)	R-5 ポリエチレン φ8mm グリーン 200m	本体¥19,000(税込¥20,900)
R-2 ポリエチレン φ4mm グリーン 200m	本体¥4,800(税込¥5,280)	R-8 ポリエチレン 金鋼打 φ8mm 300m	本体¥50,000(税込¥55,000)
R-3 ポリエチレン φ4mm グリーン(組ひも) 200m	本体¥4,800(税込¥5,280)	R-6 ポリエチレン φ10mm グリーン 200m	本体¥26,000(税込¥28,600)
R-7 ポリエチレン 金鋼打 φ4mm 300m	本体¥20,000(税込¥22,000)		



◎商品の規格・仕様は、改良のため予告なしで変更する場合がありますのでご了承下さい。特に色調についてはカタログと異なる場合があります。
◎標準小売価格には、運賃および組立費は含まれておりません。材料費の変動でやむを得ず価格の変更をすることがあります。

※本体価格には運賃・設置費・撤去処分費等の諸費用は含まれておりません。お問い合わせ下さい。

※()内に寸法を書き込んでください。

■サッカー・フットサル・ハンドゴール用ネット

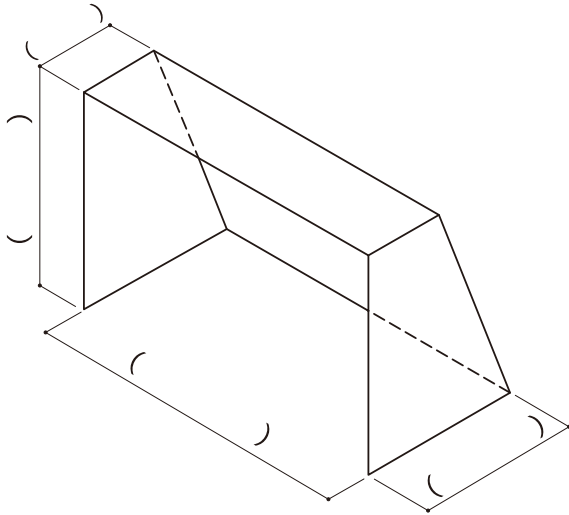

■ミニゴール用ネット

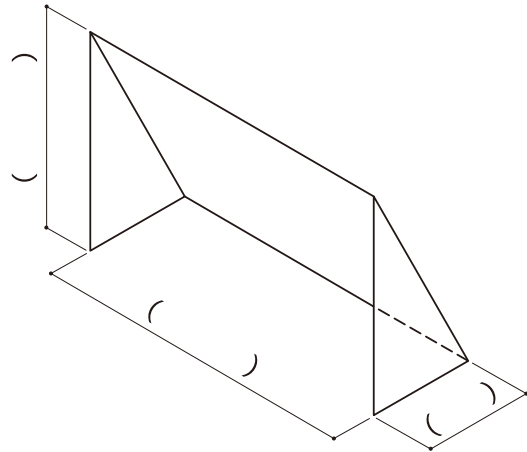

■ゲージ用ネット

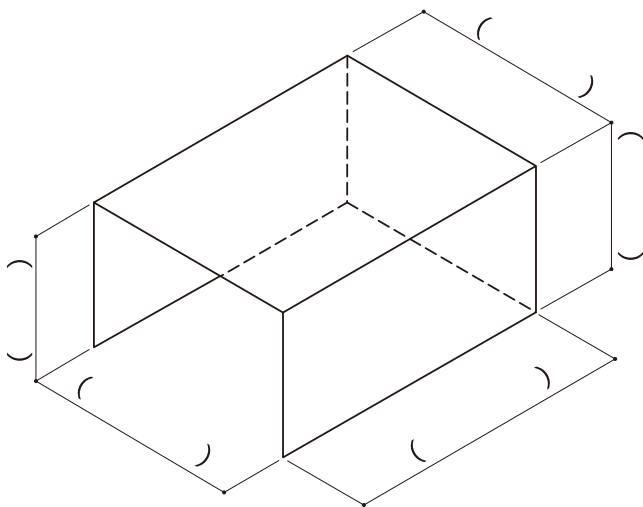

■ゲージ用ネット

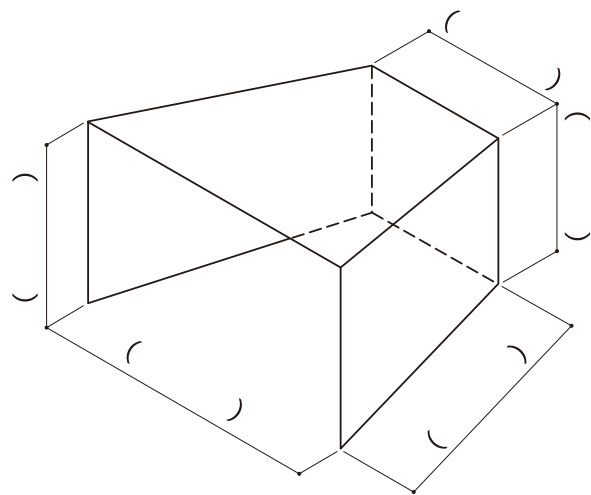

※コピーをとってご使用下さい。
お見積り及び、ご注文は取扱店まで。

野球

サッカー・フットサル・ハンドボール

ラグビー・水球・ホッケー・ラクロス・ゴールボール

バスケット・ゴルフ

テニス・バレー・卓球・バドミントン・ボウリング

陸上・ハンマー投げ・トレーニング・運搬車・指挿台

各種下備品・遊具・フロッグボール・フロアシート

ベンチ・テント・ヒナ段

ネット工事(施工例)

品番検索 INDEX

品番	ページ	品番	ページ	品番	ページ	品番	ページ	品番	ページ	品番	ページ
01-11-100	11	01-12-410	9	01-21-711	31	01-44-160	17	01-50-540	30	03-21-725	43
01-11-100S	11	01-12-410S	9	01-21-720	31	01-44-170	17	01-50-550	30	03-21-810	45
01-11-100SW	11	01-12-411	9	01-21-730	31	01-44-180	17	01-50-610	30	03-21-830	45
01-11-100W	11	01-12-412	9	01-21-740	31	01-44-190	17	01-51-041	21	03-21-840	46
01-11-101	11	01-12-421	9	01-21-110	29	01-44-210	17	01-51-052	21	03-21-910	45
01-11-101W	11	01-12-422	9	01-31-111	29	01-44-220	17	01-51-081	26	03-21-915	45
01-11-107	11	01-12-510	7	01-31-210	29	01-45-110	21	01-51-220	21	03-21-920	45
01-11-110	11	01-12-520	7	01-31-210X	28	01-45-112	21	01-53-141	36	03-21-925	45
01-11-110S	11	01-12-610	7	01-31-211	29	01-45-113	21	01-53-151	36	03-21-930	45
01-11-111	11	01-12-620	7	01-31-211X	28	01-45-120	21	01-53-160	36	03-21-935	45
01-11-120	11	01-13-100	14	01-31-410	29	01-45-130	21	01-53-170	36	03-22-211	48
01-11-120S	11	01-13-100S	14	01-31-411	29	01-45-140	21	01-53-240	36	03-22-221	48
01-11-121	11	01-13-100SW	14	01-31-420	27	01-45-150	21	01-54-110	35	03-22-230	48
01-11-171	11	01-13-100W	14	01-31-421	27	01-45-160	21	01-54-210	35	03-22-511	48
01-11-210	12	01-13-101	14	01-31-422	27	01-46-110	21	01-54-220	35	03-22-520	48
01-11-210S	12	01-13-101W	14	01-31-425	27	01-46-111	21	01-54-230	35	03-22-531	48
01-11-211	12	01-13-110	14	01-31-426	27	01-46-112	21	01-54-240	35	03-22-540	48
01-11-212	12	01-13-110S	14	01-31-427	27	01-46-120	21	02-11-110	62	03-22-550	48
01-11-220	12	01-13-111	14	01-31-430	29	01-46-210	21	02-11-111	62	03-22-560	48
01-11-220S	12	01-13-112	14	01-31-430X	28	01-47-110	38	02-11-112	62	03-22-570	48
01-11-221	12	01-13-120	14	01-31-431	29	01-47-120	38	02-11-120	62	03-22-575	48
01-11-250	12	01-13-120S	14	01-31-431X	28	01-47-121	38	02-11-121	62	03-22-580	48
01-11-250S	12	01-13-121	14	01-31-510	30	01-47-124	38	02-11-122	62	03-23-110	50
01-11-251	12	01-13-210	14	01-32-110	29	01-47-140	38	02-11-130	62	03-23-120	50
01-11-252	12	01-13-310	14	01-32-110X	28	01-47-150	38	02-11-131	62	03-23-130	50
01-11-260	12	01-13-320	14	01-32-111	29	01-47-151	38	02-11-132	62	03-23-140	50
01-11-260S	12	01-13-330	14	01-32-111X	28	01-47-152	38	02-21-110	62	03-23-150	50
01-11-261	12	01-13-360	14	01-32-120	29	01-47-153	38	02-21-111	62	03-23-160	50
01-11-310	12	01-13-370	14	01-32-121	29	01-47-160	38	02-21-112	62	03-23-210	52
01-11-310S	12	01-13-380	14	01-32-210	29	01-47-170	37	02-21-120	62	03-23-220	52
01-11-311	12	01-13-410	14	01-32-211	29	01-47-230	36	02-21-121	62	03-23-410	49
01-11-312	12	01-13-420	14	01-32-310	29	01-47-231	36	02-21-122	62	03-23-420	49
01-11-320	12	01-14-100	15	01-32-311	29	01-47-240	36	02-21-130	62	03-23-430	49
01-11-320S	12	01-14-100S	15	01-32-510	29	01-47-310	37	02-21-131	62	03-23-440	49
01-11-321	12	01-14-100SW	15	01-32-511	29	01-47-310	37	02-21-132	62	03-23-450	49
01-11-410	12	01-14-100W	15	01-32-610	29	01-47-320	37	02-22-250	62	03-23-460	49
01-11-410S	12	01-14-101	15	01-32-620	29	01-47-330	37	02-22-251	62	03-23-470	49
01-11-411	12	01-14-101W	15	01-32-710	33	01-47-340	37	02-22-252	62	03-23-480	49
01-11-412	12	01-14-107	15	01-32-720	34	01-47-350	36	02-50-100	62	03-23-510	49
01-11-420	12	01-14-110	15	01-32-725	33	01-47-410	37	02-50-110	62	03-23-520	49
01-11-420S	12	01-14-110S	15	01-32-730	33	01-47-420	37	03-11-121	52	03-23-560	49
01-11-421	12	01-14-111	15	01-32-735	33	01-47-430	38, 54	03-11-141	52	03-23-570	49
01-11-510	12	01-14-112	15	01-32-740	33	01-47-432	38	03-11-151	52	03-23-650	49
01-11-510S	12	01-14-120	15	01-32-750	34	01-47-440	37	03-11-161	52	03-23-660	49
01-11-511	12	01-14-120S	15	01-32-810	30	01-47-450	37	03-11-171	52	03-23-670	49
01-11-512	12	01-14-121	15	01-33-010	27	01-48-230	22	03-11-181	52	03-24-100	50
01-11-520	12	01-14-130	15	01-33-111	27	01-48-310	22	03-12-111	52	03-24-110	50
01-11-520S	12	01-14-171	16	01-33-211	27	01-48-320	22	03-12-131	52	03-24-120	50, 56
01-11-521	12	01-14-200	15	01-33-311	27	01-48-330	22	03-14-121	52	03-24-130	50
01-11-610	13	01-14-200S	15	01-33-311S	27	01-49-110	77	03-14-141	52	03-24-140	50
01-11-610S	13	01-14-201	15	01-33-320	27	01-49-120	77	03-14-151	52	03-24-150	50
01-11-611	13	01-14-210	15	01-34-110	28	01-49-230	77	03-14-161	52	03-24-160	50
01-11-612	13	01-14-210S	15	01-34-120	28	01-50-007	11, 10, 15	03-14-171	52	03-24-170	77
01-11-620	13	01-14-211	15	01-34-122	33	01-50-101	11	03-14-181	52	03-24-180	50
01-11-620S	13	01-15-110	16	01-35-113	24	01-50-103	12	03-15-111	52	03-24-190	50
01-11-621	13	01-15-111	16	01-35-123	24	01-50-104	11	03-15-131	52	03-24-201	54
01-11-640	13	01-15-120	16	01-35-123FO	24	01-50-105	12	03-16-111	52	03-24-210	49
01-11-711	13	01-15-210	16	01-35-212	25	01-50-106	12	03-16-121	52	03-24-220	47
01-11-721	13	01-15-211	16	01-35-222	25	01-50-107	12	03-16-141	52	03-24-230	47
01-11-741	6	01-15-313	16	01-35-510	25	01-50-108	12	03-16-151	52	03-24-241	54
01-11-750	6	01-15-320	16	01-35-520	25	01-50-109	12	03-16-161	52	03-24-251	54
01-11-760	6	01-15-330	16	01-35-810	24	01-50-110	10	03-16-181	52	03-24-260	49
01-11-811	13	01-15-340	16	01-35-820	24	01-50-112	10	03-17-210	52	03-24-270	56
01-11-821	13	01-16-110	11	01-35-830	24	01-50-113	10	03-17-240	52	03-24-280	56
01-11-900	13	01-16-120	11	01-36-100	25	01-50-115	9	03-17-250	52	03-24-285	56
01-11-910	13	01-16-130	11	01-36-110	25	01-50-116	9	03-17-310	52	03-24-290	56
01-11-911	13	01-16-140	11	01-41-110	18	01-50-117	10	03-18-110	52	03-24-300	49
01-12-100	10	01-16-150	11	01-41-120	18	01-50-118	10	03-18-120	52	03-24-310	47
01-12-100S	10	01-17-100	11, 15, 10	01-41-130	18	01-50-119	10	03-19-110B	55	03-24-320	47
01-12-100SW	10	01-17-110	11, 15, 10	01-41-210	18	01-50-120	10	03-19-110T	55	03-24-421	49
01-12-100W	10	01-17-130	15	01-42-100	18	01-50-121	9	03-19-120B	55	03-24-510	50
01-12-101	10	01-18-100	14	01-43-110	17	01-50-122	14	03-19-120T	55	03-24-520	50
01-12-101W	10	01-18-110	14	01-43-210	18	01-50-123	14	03-19-130B	55	03-24-530	50
01-12-105	10	01-19-100	8	01-43-211	18	01-50-124	10	03-19-130T	55	03-24-540	50
01-12-106	10	01-19-110	8	01-43-212	18	01-50-125	10	03-19-210	55	03-24-570	54
01-12-107	10	01-19-120	8	01-43-213	18	01-50-126	14	03-19-220	55	03-24-580	54
01-12-110	10	01-19-130	8	01-43-214	18	01-50-127	14	03-19-310	55	03-24-610	47, 58
01-12-110S	10	01-19-140	8	01-43-215	18	01-50-128	9	03-19-340	55	03-25-010	54
01-12-111	10	01-19-150	8	01-43-216	35	01-50-129	9	03-19-360	55	03-25-110	54
01-12-112	10	01-19-160	8	01-43-220	17	01-50-133	15	03-21-140	44	03-25-210	54
01-12-120	10	01-19-170	8	01-43-230	17	01-50-134	15	03-21-150	44	03-25-220	54
01-12-120S	10	01-19-180	8	01-43-240	17	01-50-135	15	03-21-241	46	03-25-230	54
01-12-121	10	01-19-200	8	01-43-250	17	01-50-136	15	03-21-251	46	03-25-240	54
01-12-130	9	01-21-110	31	01-43-260	17	01-50-139	15	03-21-261	46	03-31-120W60	53
01-12-131	9	01-21-210	32	01-43-310	35	01-50-200	11	03-21-271	46	03-31-120W80	53
01-12-140	10	01-21-310	32	01-44-100	18	01-50-201	12	03-21-310	43	03-31-130W100	53
01-12-150	10	01-21-312	32	01-44-101	18	01-50-202	12	03-21-530	44	03-31-130W80	53
01-12-155	10	01-21-320	32	01-44-102	18	01-50-203	12	03-21-541	46	03-31-130W60	53
01-12-160	9	01-21-410	32	01-44-110	18	01-50-204	12	03-21-551	44	03-31-140S60	53
01-12-171	9	01-21-420	32	01-44-111	18	01-50-205	13	03-21-555	44	03-31-140S80	53
01-12-180	16	01-21-430	32	01-44-112	18	01-50-206	13	03-21-561	44	03-31-200	53
01-12-182	9	01-21-440	32	01-44-120	17	01-50-210	10	03-21-650	46	03-31-210	53
01-12-190	16	01-21-450	32	01-44-121	17	01-50-220	14				

品番	ページ	品番	ページ	品番	ページ	品番	ページ	品番	ページ	品番	ページ
03-31-311	53	06-21-740	64	07-11-610	69	13-18-120	77	16-40-080	81	20-14-220	85
03-31-312	53	06-22-111	64	07-11-710	69	13-19-110	77	16-40-090	81	20-15-120	85
03-31-320	53	06-22-112	64	07-11-810	69	13-19-130	77	16-40-110	82	20-15-130	85
03-31-321	53	06-22-113	64	07-11-820	69	13-19-140	75	16-40-111	82	20-16-130	85
03-31-322	53	06-23-101	64	07-11-830	69	13-19-210	77	16-40-120	82	20-18-110	85
03-31-323	53	06-23-102	64	07-13-110	70	13-19-410	77	16-40-121	82	20-20-110	76
03-31-330	53	06-23-104	64	07-13-120	70	13-20-110	82	16-40-220	82	20-20-120	76
03-31-331	53	06-23-105	64	07-14-110	69	13-20-111	82	16-40-230	82	20-20-150	76
03-31-340	53	06-41-110	68	07-14-120	69	13-31-010	75	16-40-240	82	20-20-210	70
03-31-620	53	06-41-120	68	07-14-130	69	13-31-020	75	16-40-245	82	20-20-310	72
03-31-630	53	06-41-130	68	07-14-140	69	13-31-030	75	16-40-312	82	20-21-010	70
03-31-640	53	06-41-140	68	07-15-110	72	13-31-040	75	16-40-321	82	20-21-030	70
03-31-650	53	06-41-210	68	07-16-200	72	13-31-050	75	17-12-120	84	20-21-090	70
03-31-660	53	06-41-220	68	07-16-210	72	13-31-100	75	17-12-130	84	20-22-110	85
03-31-670	53	06-41-230	68	07-16-220	72	13-31-110	75	17-12-140	84	20-23-010	86
03-31-710	48, 53	06-41-240	68	07-16-230	72	13-31-120	75	17-12-150	84	20-23-020	86
03-31-720	53	06-41-250	68	07-16-240	72	13-31-130	75	17-12-160	84	20-31-110	55
03-31-730	56	06-41-260	68	07-16-250	72	13-31-140	75	17-12-310	83	22-11-010	20
04-11-120	52	06-41-310	68	07-17-210	72	13-31-150	75	17-12-310AL	83	22-11-021	20
04-11-130	52	06-41-320	68	07-17-220	72	13-31-230	75	17-12-320	83	22-11-031	20
04-11-140	52	06-42-310	19	07-17-230	72	13-31-240	75	17-12-320AL	83	22-11-050	20
04-11-150	52	06-42-320	19	07-18-110	82	13-31-250	75	17-12-330	83	22-11-111	20
04-11-160	52	06-42-330	19	07-18-120	82	13-31-310	75	17-12-330AL	83	22-11-210	67
04-11-170	52	06-42-340	19	07-19-110	70	13-31-320	75	17-12-340	83	22-11-220	67
04-11-180	52	06-42-350	19	08-11-110	71	13-31-330	75	17-12-340AL	83	22-12-040	80
04-12-110	52	06-42-360	19	08-21-110	71	13-31-420	75	17-12-340M	84	22-12-041	80
04-12-130	52	06-42-410	19	08-21-120	71	13-40-120	82	17-12-350	83	22-12-042	80
04-13-110	52	06-42-420	19	08-21-130	71	14-11-110	78	17-12-350AL	83	22-12-043	80
04-16-110	52	06-42-450	19	08-21-140	71	14-11-120	78	17-12-350M	84	22-12-045	80
04-21-111	51	06-42-460	19	08-21-310	71	14-11-130	78	17-12-360	83	22-12-050	80
04-21-121	51	06-42-470	19	08-21-410	71	14-11-150	78	17-12-360AL	83	22-12-051	80
04-21-130	51	06-42-510	19	08-21-420	71	14-11-160	78	17-12-370	83	22-12-052	80
04-21-140	51	06-42-520	19	08-21-510	71	14-11-212	78	17-12-370AL	83	22-12-053	80
04-21-150	51	06-42-530	19	08-21-610	71	14-11-222	78	17-12-370M	84	22-12-055	80
04-21-211	51	06-42-910	19	08-21-620	71	14-12-110	78	17-12-380	83	22-13-103	80
04-21-511	51	06-42-920	19	09-11-110	71	14-13-110	78	17-12-380AL	83	22-13-104	80
04-21-521	51	06-42-930	19	09-11-120	71	14-14-120	78	17-12-380M	84	22-13-105	80
04-21-530	51	06-42-940	19	09-12-110	71	14-16-110	78	17-12-390	83	22-13-106	80
04-21-560	51	06-42-950	67	09-12-120	71	14-16-120	78	17-12-390AL	83	22-13-123	80
04-21-570	51	06-43-110	67	10-11-120	56	14-16-130	78	17-12-390M	84	22-13-126	80
04-23-140	51	06-43-120	67	10-21-211	56	14-16-140	78	17-12-410	83	22-18-242	80
04-23-150	51	06-43-130	67	10-21-220	56	14-16-310	78	17-12-420	83	22-21-010	80
05-11-100	59	06-43-210	67	10-31-110	56	15-21-120	93	17-12-430	83	22-21-020	80
05-11-110	59	06-43-220	67	10-31-120	56	15-21-210	93	17-12-510M	84	22-21-030	80
05-11-120	59	06-43-310	67	10-31-210	56	15-22-110	68, 93	17-12-520M	84	22-24-060	80
05-11-125	59	06-43-320	67	10-31-220	56	15-22-120	93	17-12-530M	84	22-24-075	80
05-11-130	59	06-43-710	20	10-32-110	56	15-22-130	68	17-12-540M	84	22-24-090	80
05-11-140	60	06-43-810	20	10-32-120	56	15-22-160	68	17-20-010	84	22-25-050	80
05-11-200	60	06-43-810N	20	11-11-120	57	15-22-780	93	17-20-020	84	22-25-060	80
05-11-210	60	06-43-820	20	11-11-150	58	15-23-110	6	17-20-040	84	22-25-090	80
05-12-100	59	06-43-820N	20	11-11-510	57	15-23-210	6	17-20-110	84	22-26-020	80
05-12-110	59	06-43-830	20	11-11-520	57	15-23-610	6	18-11-105	79	22-26-030	80
05-12-120	59	06-44-010	67	11-11-530	57	15-24-110	6	18-11-106	79	24-11-001	20
05-12-130	59	06-44-020	67	11-11-550	57	15-41-211	77	18-11-107	79	24-11-006	20
05-12-140	60	06-44-030	67	11-12-140	58	15-41-221	77	18-11-108	79	24-11-009	20
05-12-200	60	06-44-040	67	11-12-210	58	15-41-231	77	18-11-109	79	24-11-016	20
05-12-210	60	06-44-110	67	11-13-110	57	15-41-241	77	18-11-110	79	24-11-019	20
05-12-300	60	06-44-120	67	11-21-100	57	15-41-251	77	18-11-111	79	24-11-107	20
05-12-310	60	06-44-130	67	11-21-110	57	15-41-310	77	18-11-112	79	30-11-020	87
05-13-110	61	06-44-140	67	11-21-120	57	15-41-320	77	18-12-103	79	30-11-030	87
05-13-160	61	06-51-110	65	11-21-130	57	15-41-411	77	18-12-104	79	30-11-040	87
05-14-110	61	06-51-110S	65	11-21-140	57	15-41-421	77	18-12-105	79	30-11-110	87
05-14-160	61	06-51-130	65	11-21-150	58	15-41-511	77	18-12-106	79	30-44-020	87
05-15-110	61	06-51-140	65	11-21-200	57	15-41-521	77	18-12-107	79	30-44-030	87
05-16-110	61	06-51-210	65	11-21-230	57	15-51-110	77	18-12-108	79	30-44-040	87
05-17-110	53, 59	06-51-210S	65	11-31-110	58	15-51-120	77	18-12-109	79	B-120	93
05-18-110	59	06-51-230	65	11-31-210	58	15-61-110	79	18-12-110	79	B-180	93
06-11-220	64	06-51-240	65	12-21-110	74	15-61-120	79	18-12-111	79	B-21	93
06-11-220DN	64	06-51-310	65	12-21-120	74	15-61-130	79	18-12-112	79	B-36	93
06-11-240	64	06-51-320	65	12-21-130	74	15-61-140	79	18-12-113	79	B-44	93
06-11-240DN	64	06-54-150	66	12-21-140	74	15-61-210	79	18-12-114	79	B-45	93
06-11-250	64	06-54-160	66	12-21-190	74	15-61-220	79	18-12-115	79	B-60	93
06-11-250DN	64	06-54-170	66	12-31-110	73	15-61-230	79	18-13-108	79	B-75	93
06-11-260	64	06-54-180	66	12-31-120	73	15-61-240	79	18-13-109	79	B-90	93
06-11-260DN	64	06-54-190	66	12-31-130	73	15-61-310	79	18-13-110	79	B-VF80	93
06-11-310	64	06-54-200	66	12-31-140	73	15-61-320	79	18-13-111	79	G-24	93
06-11-310DN	64	06-54-210	66	12-31-150	73	16-17-110	81	18-13-112	79	G-36	93
06-11-340	64	06-54-220	66	13-12-210	73	16-17-120	81	18-13-113	79	G-44	93
06-11-340DN	64	06-54-230	66	13-12-220	73	16-22-110	81	18-13-114	79	G-Nr48	93
06-11-350	64	06-54-240	66	13-12-300	73	16-22-120	81	18-13-115	79	K250SNP	30
06-11-350DN	64	06-54-310	70	13-12-310	74	16-22-210	81	18-14-110	79	K300NP	30
06-11-360	64	06-55-110	67	13-12-400	74	16-22-220	81	18-15-106	79	R-1	68, 95
06-11-360DN	64	06-55-120	67	13-13-110	73	16-25-120	81	18-15-107	79	R-2	68, 95
06-12-110	67	06-55-210	67	13-13-120	74	16-25-210	81	18-15-108	79	R-3	68, 95
06-21-111	64	07-11-110	70	13-14-160	76	16-25-310	81	18-15-109	79	R-4	68, 95
06-21-120	64	07-11-110DN	70	13-14-190	76	16-27-110	81	18-15-110	79	R-5	95
06-21-210	64	07-11-140	70	13-14-200	76	16-27-210	81	18-15-111	79	R-6	95
06-21-310	64	07-11-140DN	70	13-14-220	76	16-28-110	81	18-15-112	79	R-7	95
06-21-412	63	07-11-210	70	13-14-230	76	16-28-210	81	18-15-113	79	R-8	95
06-21-413	63	07-11-210DN	70	13-14-240	76	16-40-010	81	18-15-114	79	R-9	95
06-21-416	63	07-11-240	70	13-14-330	76	16-40-011	81	18-15-115	79	S-15	95
06-21-417	63	07-11-240DN	70	13-14-331	76	16-40-020	81	20-11-110	86	S-20	95
06-21-420	63	07-11-421	69	13-14-340	76	16-40-021	81	20-11-120	86	V-36Bk	95
06-21-611	63	07-11-430	69	13-14-350	76	16-40-050	81	20-12-110	86	V-44	95
06-21-621	63	07-11-460	69								



最高品質スポーツ品メーカー
テクノ株式会社

〒501-0105 岐阜市河渡1264

FAX  **0120-123-757**

TEL.058-251-9867 FAX.058-251-1834

<http://www.ccn2.aitai.ne.jp/~z-techno/>

E-mail z-techno@ccn2.aitai.ne.jp